



**SCHNELLE
LIEFERUNG**
Versand innerhalb
von 72 Stunden



**MONTAGE-
SERVICE**
Auf Anfrage

INHALT

ÜBER UNS

3

3D-Vorschau / Wisdom-App	4
Fakten	6
Raumplanung	8

OUTDOOR - SPIELEN, ENTDECKEN, LERNEN

11

Sandspiel	12	Pflanzen & Gärtnern	84
Wasserspiel & Matschanlagen	16	Aufbewahrung	90
Spielhäuser & Co.	33	Balancieren & Bewegen	100
Spielküchen	64		
Mal- und Kreidetafeln	76		

SPIELGERÄTE

111

MÖBEL & RAUMGESTALTUNG

137

Tische & Stühle	138	Spielhäuser	223
U3	160	Teppiche	236
Regale & Schränke	167	Garderoben	244
Lese-Möbel & Rückzug	208		

Hol dir die Wisdom App!



Apple Store & Google Play Store

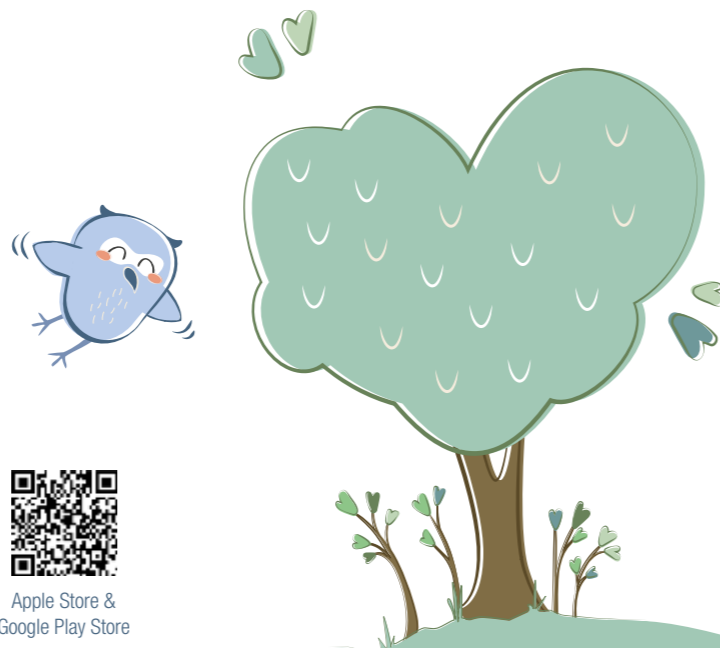

ÜBER UNS



Im Jahr 2019 wurde die WISDOM Education Europe GmbH gegründet und ist Teil der renommierten WISDOM-Unternehmensgruppe. Diese Gruppe zählt zu den führenden Herstellern von Möbeln, Kinderfahrzeugen und Spielgeräten für den Innen- und Außenbereich. Seit 1993 kommen unsere Produkte in Kindertagesstätten in über 25 Ländern weltweit zum Einsatz.

Unsere Hauptfokussierung liegt auf der stetigen Verbesserung der Qualität, des Designs und der Sicherheit unserer Produktpalette. Wir können stolz auf unsere modernen, professionellen und qualitativ hochwertigen Produktionsverfahren verweisen, wie sie durch Zertifizierungen nach ISO9001, ISO14001, DIN EN 71, DIN EN 1176 und anderen internationalen Standards bestätigt werden.

Sämtliche Schritte von der Entwurfs- und Entwicklungsphase über die Herstellung bis hin zu unseren Serviceleistungen werden intern gesteuert und sind innerhalb eines integrierten, umfassenden Systems vernetzt.

Unsere Firma gründet auf einem erfahrenen und hochqualifizierten Team aus Mitarbeitern und Führungskräften mit über 500 Mitgliedern. Unsere Produktionsstätte erstreckt sich über 80.000 m² und ist mit modernsten Anlagen ausgestattet. Zudem betreiben wir ein weltweit agierendes Lager- und Logistikzentrum.

Kunden aus Deutschland und anderen europäischen Ländern sowie den Vereinigten Staaten und Australien setzen auf die Langlebigkeit und Hochwertigkeit unserer WISDOM-Produkte.

Die Gründung von WISDOM Education Europe erfolgte mit dem Ziel, Kunden auf dem europäischen Markt den leichteren Zugang zu unserer hochwertigen Produktpalette für Kindertagesstätten zu ermöglichen. Unser engagiertes Team beliefert europäische Kunden zügig direkt aus unserem deutschen Lager.

Unsere klare Mission besteht darin, Kindertagesstätten mit hochwertigen und sicheren Produkten auszustatten. Dadurch schaffen wir für Kinder eine gesunde, inspirierende und angenehme Umgebung, in der sie spielen, lernen und sich wohlfühlen können.



3D-VORSCHAU: PLATZIEREN SIE IHR OBJEKT IM RAUM



So funktioniert unsere Wisdom-App

So einfach können Sie ein Produkt vor dem Kauf
virtuell in Ihrer Umgebung positionieren:

1. Wisdom-App auf dem Smartphone öffnen
2. Produkt im Produktsortiment auswählen
3. das 3D-Modell kann im Raum positioniert werden



Beispiel Seite XX



So funktioniert die 3D-Vorschau mit QR-Code

So einfach können Sie ein Produkt vor dem Kauf
virtuell in Ihrer Umgebung positionieren:

1. QR-Code mit dem Smartphone scannen
2. Kamera-App öffnet sich
3. das 3D-Modell kann im Raum positioniert werden

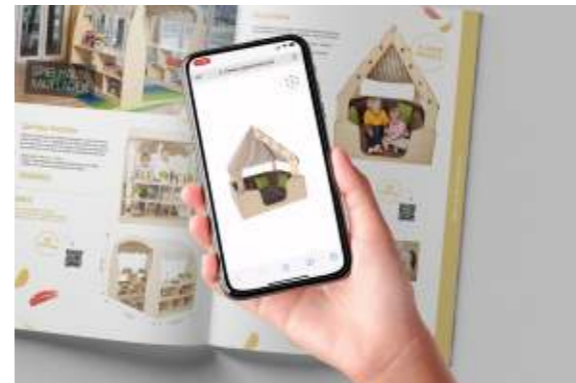

FAKTEN

33 JAHRE ERFAHRUNG

500 ANGESTELLTE

EUROPÄISCHES LOGISTIKZENTRUM IN DEUTSCHLAND

900 EIGENENTWICKLUNGEN

80.000 m² PRODUKTIONSFLÄCHE



PRODUKTFAKTEN



· kesseldruckimprägnierte Kiefer mit 2-fach Holzschutz-Öl-Lasierung
· Pappel-Multiplex mit Melaminharz-Beschichtung in Ahorn-Optik



Verwendung von Kunststofffüßen, für trockenen und sicheren Stand



teilmontierte Lieferung, umfangreiches Montagezubehör



wetter- und schmutzresistente Kunststoffplatten für Outdoor-Artikel



Produktion unter Einhaltung relevanter europäischer Teststandards



bebilderte Anleitung für einfache, schnelle Selbstmontage, sprachfrei



alle Produkte nach europäischen Normen getestet (DIN EN 71, DIN EN 1176)



Streckenversand direkt an Ihre Kunden vom Lager Chemnitz



Hinweis: Lieferung aller Artikel erfolgt ohne Dekoration

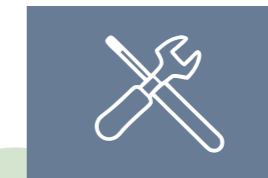

Montageservice auf Anfrage





RAUMPLANUNG UND GESTALTUNG FÜR KINDERGÄRTEN

Wir sind Ihr verlässlicher Partner, wenn es darum geht, eine inspirierende, sichere und funktionale Umgebung für Kinder zu schaffen. Unser Team verfügt über langjährige Erfahrung in der Gestaltung von Kindergartenräumen und ist darauf spezialisiert, Räume zu schaffen, die die Bedürfnisse von Kindern in den Mittelpunkt stellen.



Gruppenraum Kindergarten
Altersgruppe: 2 bis 4 Jahre

Individuelle Raumgestaltung

Jeder Kindergarten ist einzigartig und wir passen unsere Gestaltung an die spezifischen Anforderungen und Ziele der Einrichtung an. Ob Sie eine gemütliche Lesecke, einen kreativen Kunstbereich oder einen bewegungsfreundlichen Spielraum wünschen – wir verwandeln Ihre Vision in die Realität.

Sicherheit an erster Stelle

Die Sicherheit der Kinder steht bei uns an erster Stelle. Wir berücksichtigen alle relevanten Sicherheitsvorschriften und sorgen dafür, dass die gestalteten Räume kindgerecht und gefahrenfrei sind.



Gruppenraum Kindergarten
Altersgruppe: 3 bis 4 Jahre



Pädagogische Konzepte integriert

Wir arbeiten eng mit Pädagogen zusammen, um sicherzustellen, dass die Raumgestaltung die pädagogischen Ziele des Kindergartens unterstützt. Unsere Räume fördern die kognitive, soziale, emotionale und körperliche Entwicklung der Kinder.

Budgetfreundliche Lösungen

Wir verstehen, dass Kindergärten oft begrenzte finanzielle Ressourcen haben. Unser Team arbeitet eng mit Ihnen zusammen, um kosteneffiziente Lösungen zu entwickeln, die dennoch höchste Qualität bieten.

Kreativität und Spiel

Wir schaffen Räume, in denen Kinder ihre Kreativität entfalten können. Unsere Gestaltungsideen fördern das Spiel und die Fantasie, was für die kindliche Entwicklung von entscheidender Bedeutung ist.

Funktionalität

Die Räume werden so gestaltet, dass sie den täglichen Abläufen im Kindergarten optimal gerecht werden. Wir berücksichtigen die Bedürfnisse der Erzieherinnen und Erzieher ebenso wie die der Kinder.

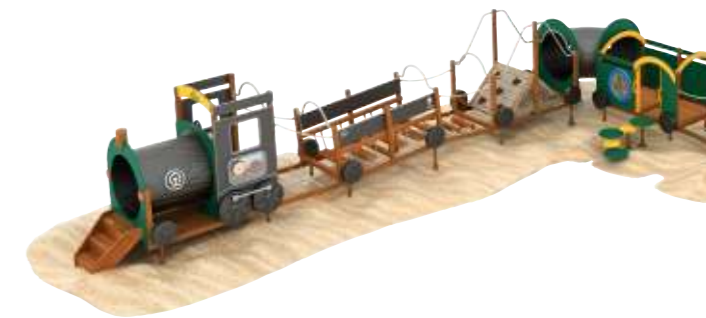

FREIRAUM- GESTALTUNG

Neben Innenräumen planen und gestalten wir auch Außenbereiche, damit Kinder die Natur erleben und erkunden können. Spielplätze, Gärten und Lernbereiche im Freien sind wichtige Elemente unserer Freiraumgestaltung.

Unser Ziel ist es, Kindergärten zu schaffen, in denen Kinder gerne Zeit verbringen und in denen sie sich in ihrer Entwicklung bestmöglich entfalten können. Gemeinsam gestalten wir die Zukunft unserer Kinder.

- ✓ BERATUNG
- ✓ PLANUNG
- ✓ 3D-VISUALISIERUNG



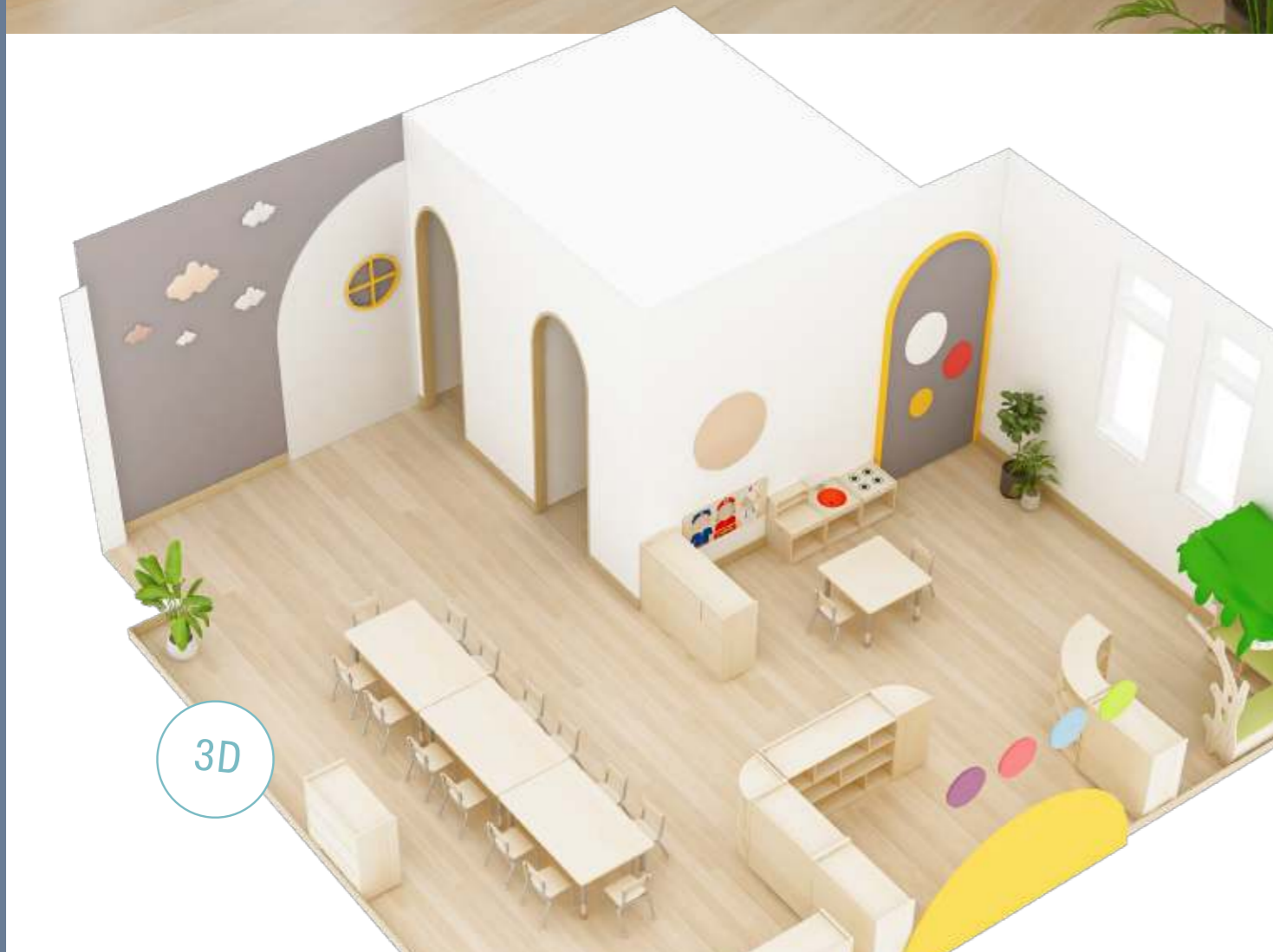

3D

BESTE LÖSUNGEN FÜR JEDEN BEDARF

OUTDOOR – SPIELEN,
ENTDECKEN, LERNEN

Outdoor – Spielen, Entdecken, Lernen

SANDSPIEL



SANDSPIEL-SET

5 JAHRE GARANTIE

Sandspiel-Set

Das Set umfasst zwei Sandspiel-Türme mit Sand-Depots, durch deren Öffnen der Sand nach unten auf die Sandrutschen bzw. die Sandräder gelangt. Diese vielseitigen Spielmöglichkeiten fördern die Kreativität und die motorischen Fähigkeiten der Kinder. Ideal zum Aufstellen in der Sandgrube, bietet das Set stundenlangen Spielspaß.

- Maße (L/B/H): 35 x 26 x 61 cm
- Material: kesseldruckimprägniertes Kiefernholz mit zweifacher Holzöl-Wachs-Lasur behandelt, Polyethylen, Polycarbonat, PVC
- Ab 2 Jahren
- 5 Jahre Herstellergarantie

HW1-S279-A

359,00 €

UVP: inkl. gesetzlicher 19% MwSt.;
Versand (exkl. MwSt.): DHL/UPS
DEU 19,95 €; AUT 39,00 €; LUX 39,00 €

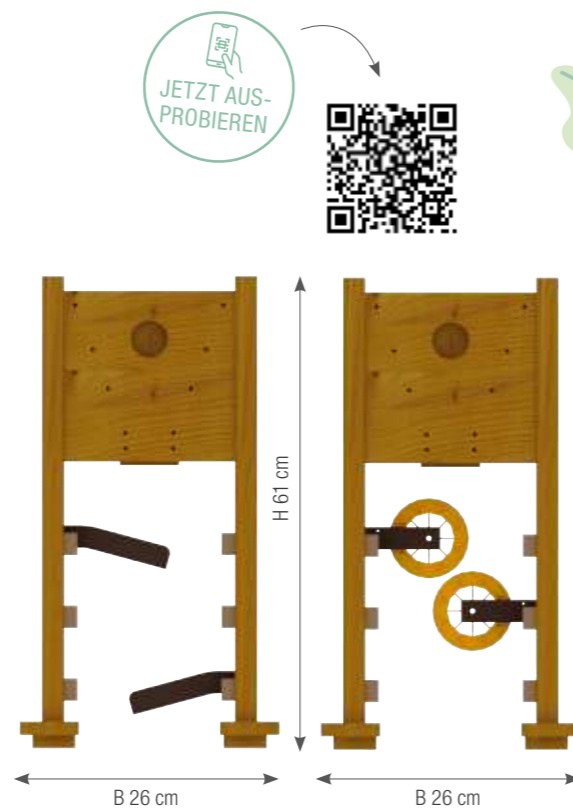

JETZT AUS-PROBIEREN



SANDSPIEL-WAAGE

Drei Eimer sind im Lieferumfang enthalten

5 JAHRE GARANTIE

Sandspiel-Waage

Die Sandspiel-Waage ist mit drei Eimern ausgestattet, die den Spielspaß zusätzlich erhöhen. Kinder können Sand in die Eimer füllen und das Gleichgewicht der Waage testen, was ihre motorischen Fähigkeiten und ihr Verständnis für physikalische Prinzipien fördert.

- Maße (L/B/H): 87 x 20 x 75 cm
- Material: kesseldruckimprägniertes Kiefernholz mit zweifacher Holzöl-Wachs-Lasur behandelt, Polyethylen
- Inklusive Eimer
- **Fundament erforderlich!**
- Ab 3 Jahren
- 5 Jahre Herstellergarantie

HW1-S280-A

239,00 €

UVP: inkl. gesetzlicher 19% MwSt.;
Versand (exkl. MwSt.): DHL/UPS
DEU 29,00 €; AUT 39,00 €; LUX 39,00 €

PRODUKT VIDEO



JETZT AUSPROBIEREN

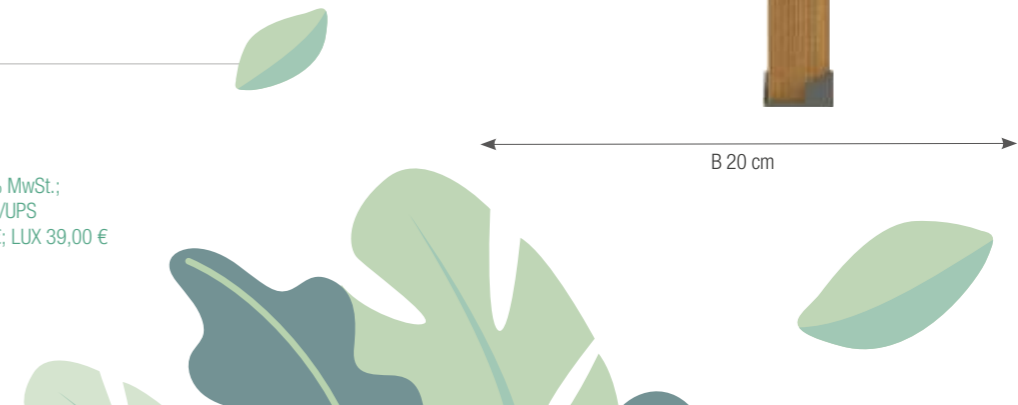
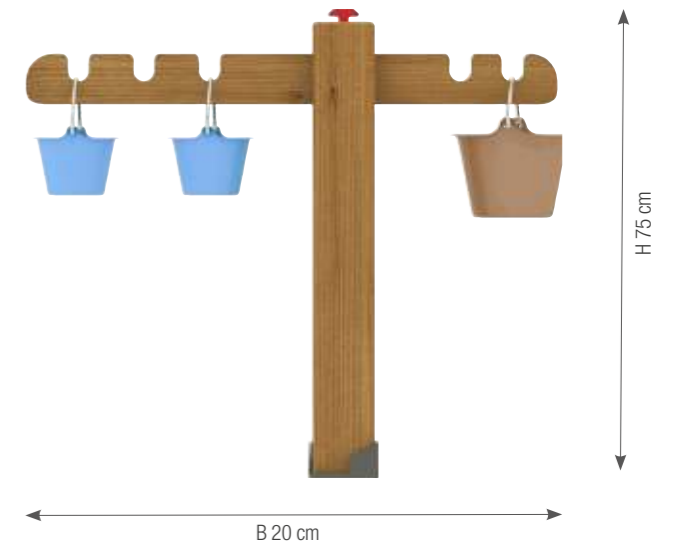

SANDSPIEL- WAND

5 JAHRE
GARANTIE

Sandspiel-Wand

Die Sandspiel-Wand ist mit zwei Sand-Depots, Sandrutschen und Sandrinnen sowie Drehrädern ausgestattet, die den Spielspaß zusätzlich erhöhen. Kinder können Sand transportieren, rutschen lassen und ihrer Kreativität freien Lauf lassen. Auf der Rückseite bietet die Wand reichlich Platz zum Verstauen von Sandschaufeln und Eimern.

Diese Sandspiel-Wand ist ideal für den Einsatz in Kindergärten. Sie fördert die motorischen Fähigkeiten und die Fantasie der Kinder, während sie spielerisch die Welt des Sandbaus entdecken.

- Maße (L/B/H): 162 x 79 x 120 cm
- Material: kesseldruckimprägniertes Kiefernholz mit zweifacher Holzöl-Wachs-Lasur behandelt, Polyethylen, Polycarbonat, PVC
- Altersempfehlung: Ab 3 Jahre
- 5 Jahre Herstellergarantie
- Getestet und sicher nach DIN EN 1176

1.195,00 €

UVP: inkl. gesetzlicher 19% MwSt.;
Versand (exkl. MwSt.): Stückgut via Spedition
DEU 95,00 €; AUT 125,00 €; LUX 150,00 €

PRODUKT
VIDEO



JETZT
AUSPROBIEREN

HW1-S484-A

Sandspielzeug (Schaufel,
Rechen, Eimer) nicht im
Lieferumfang enthalten

Stauraum an der
Rückseite



WASSERSPIEL & MATSCHANLAGEN



Outdoor-Wasserwand

Die Outdoor-Wasserwand lässt Kinderherzen höher schlagen, denn damit ist Outdoor Wasserspaß garantiert! Die Schläuche kann man durch die Bohrungen in der Wand von der Vorder- und Rückseite immer wieder neu miteinander kombinieren. Mit der robusten Hand-Pumpe wird das Wasser ganz unkompliziert durch die Röhren gepumpt. Dabei können die Kinder fasziniert beobachten, welchen Lauf das Wasser nimmt.

Umfangreiche Ausstattung und Zubehör. Dank den vielen im Set enthaltenen Verbindern, den unterschiedlichen Röhren und dem Wasserrad, können die Kinder den Wasserlauf beliebig oft ändern. Die 2 grauen Wasser-Auffangbehälter sind in der Lieferung enthalten. Zusätzlich sind 2 Eimer, 2 Schöpfkellen, 1 Schiffchen und 12 Bälle gratis im Set dabei, sodass der Wasserspaß direkt starten kann. Der blaue Behälter (seitlich) ist nicht enthalten.

- Maße: (L/B/H) 132 x 81 x 140 cm
- Material: Kiefer, PP, PE, PVC, kesseldruckimprägniert und 2-fach mit einer natürlichen Öl-Wachs-Lasierung versehen
- Lieferung erfolgt zerlegt, per Spedition bis Bordsteinkante
- inkl. Montageanleitung für einfachen Selbstaufbau
- 5 Jahre Herstellergarantie

HW1-S1B053-V01-A

695,00 €

UVP: inkl. gesetzlicher 19% MwSt.;
Versand (exkl. MwSt.): Stückgut via Spedition
DEU 95,00 €; AUT 110,00 €; LUX 115,00 €

5 JAHRE
GARANTIE



3D
ANIMATION



JETZT AUS-
PROBIEREN



5 JAHRE GARANTIE

von beiden Seiten bespielbar



OUTDOOR-WASSERSPIEL-ANLAGE

PRODUKT VIDEO



JETZT AUSPROBIEREN



Mobile Outdoor-Wasserspiel-Anlage

Entdecken Sie die ultimative mobile Outdoor Wasserspiel-Anlage, die speziell für den Einsatz im Kindergarten entwickelt wurde. Diese vielseitige und unterhaltsame Anlage bringt stundenlangen Wasserspaß und lehrreiche Erfahrungen in die Spielzeit der Kinder. Hergestellt aus hochwertigem kesseldruckimprägniertem Kiefernholz und zusätzlich mit einer Holzöl-Wachs-Behandlung versehen, ist sie robust und langlebig, um den Herausforderungen des aktiven Spielens standzuhalten.

Die Wasserspiel-Anlage besteht aus drei großzügigen Wannen, die ausreichend Platz zum Planschen und Matschen bieten. Die Kinder werden begeistert sein, wenn sie die Handpumpe benutzen, um Wasser in die Röhren zu befördern und beobachten, wie es durch die verschiedenen Verbinder fließt. Ein beeindruckendes Wasserrad sorgt für zusätzlichen Spaß, wenn es durch das fließende Wasser angetrieben wird.

Die Flexibilität dieser Anlage ermöglicht es den Kindern, ihrer Kreativität freien Lauf zu lassen und mit verschiedenen Wasserspielen zu experimentieren. Ob sie Boote schwimmen lassen, kleine Stauseen bauen oder einfach nur das kühle Nass genießen möchten – diese Anlage bietet zahlreiche Möglichkeiten für abwechslungsreiche Spielmomente.

Die Mobilität ist ein weiterer Pluspunkt dieser Wasserspiel-Anlage. Dank der strapazierfähigen Rollen mit Feststellbremse kann sie mühelos verschoben werden, sodass Sie sie je nach Wetter oder Aktivität im Kindergarten problemlos umstellen können. Die stabile pulverbeschichtete Stahlunterkonstruktion sorgt für einen sicheren Stand und gewährleistet, dass die Anlage auch bei energiegeladenen Spielen stabil bleibt.

Die Sicherheit der Kinder steht an erster Stelle. Aus diesem Grund ist diese Wasserspiel-Anlage gemäß den Standards der DIN EN 71 getestet und zertifiziert. Sie können sich also sicher sein, dass sie allen Sicherheitsanforderungen entspricht.

Ein weiterer Vorteil dieser Anlage ist, dass sie von beiden Seiten bespielbar ist. Dies fördert das soziale Miteinander und die Interaktion unter den Kindern, da sie gemeinsam an den verschiedenen Wasserspielen teilnehmen können.

Bringen Sie fröhliche und lehrreiche Wasserspielzeiten in den Kindergarten und bereichern Sie die Entwicklung der Kinder mit dieser mobilen Outdoor Wasserspiel-Anlage. Sie bietet nicht nur jede Menge Spaß, sondern fördert auch die Kreativität, Motorik und soziale Kompetenz der Kinder. Lassen Sie sie die Welt des Wassers entdecken und begeistern Sie die kleinen Abenteurer mit diesem fantastischen Spielzeug für den Außenbereich!

- Maße (L/B/H): 139 x 77 x 169 cm
- Material: kesseldruckimprägniertes Kiefernholz mit zweifacher Holz-Öl-Wachs-Lasur für lange Haltbarkeit, Polycarbonat, Stahl, pulverbeschichtet, Aluminium, PVC
- 5 Jahre Herstellergarantie

HW1-S681-A

3D ANIMATION

995,00 €

UVP: inkl. gesetzlicher 19% MwSt.; Versand (exkl. MwSt.); Stückgut via Spedition DEU 95,00 €; AUT 115,00 €; LUX 120,00 €

TUV DIN EN 71 getestet und zertifiziert.



JETZT AUSPROBIEREN

5 JAHRE
GARANTIE

OUTDOOR- MATSCHANLAGE

Outdoor-Matschanlage, 3er Set

Ab 3 Jahren. Aus Kiefernholz. Zum Aufstellen auf ebenen Flächen. Die Matschanlage besteht aus einer Kombination von drei Matschtischen und ergibt eine Spielstraße, die zum Schöpfen, Schütten und Matschen einlädt. Der erste Matschtisch hat zwei Becken mit verschließbarem Wasserablauf und ein zusätzliches Kunststoffbecken zum Transport. Der zweite Wassertisch besitzt drei Becken und kann einen Wasserlauf simulieren. Der dritte Matschtisch dient als Auffangbecken des Wasserlaufs.

Die Wasserspielanlage ist rundum bespielbar und eignet sich perfekt für Kindergruppen.

- Das Set enthält: HW1-S035-1-A, HW1-S035-2-A, HW1-S035-3-A
- 5 Jahre Herstellergarantie

Set HW1-S035-A

1.595,00 €

UVP: inkl. gesetzlicher 19% MwSt.;
Versand (exkl. MwSt.): Stückgut via Spedition
DEU 95,00 €; AUT 135,00 €; LUX 135,00 €



Outdoor-Tisch Wasserfall

Ab 3 Jahren. Aus Kiefernholz. Zum Aufstellen auf ebenen Flächen. Der hochwertige Matschtisch aus Kiefernholz besitzt drei Wasserbecken, mit denen ein Wasserlauf simuliert werden kann. Der Wasserablauf des obersten Becken kann verschlossen werden.

- Größe (L/B/H): 103 x 50 x 58 cm
- Höhe Tischplatte 40 cm
- mit drei herausnehmbaren Wasserbecken aus Kunststoff
1x Maße (L/B/H) 37,5 x 30,5 x 8,0 cm,
2x Maße (L/B/H) 35,0 x 38,0 x 4,0 cm, Wasserlauf Breite 4,5 cm
- oberes Wasserbecken mit verschließbarem Wasserablauf
- Gewicht: 17 kg
- 5 Jahre Herstellergarantie

HW1-S035-2-A

450,00 €

UVP: inkl. gesetzlicher 19% MwSt.;
Versand (exkl. MwSt.): DHL
DEU 14,95 €; AUT 29,00 €; LUX 29,00 €



Outdoor-Sand- & Wassertisch

Ab 3 Jahren. Zum Aufstellen auf ebenen Flächen. Der hochwertige Matschtisch aus Kiefernholz besitzt zwei Matschbecken mit verschließbarem Wasserablauf, die rundum für Kinder erreichbar sind. Ein weiteres Kunststoffbecken zum Transport von Sand, Wasser oder Matsch gehört zum Lieferumfang.

- Größe (L/B/H): 160 x 60 x 56 cm
- 2 herausnehmbare Kunststoffbecken mit verschließbarem Wasserablauf (L/B/H): 52,5 x 42,5 x 17,5 cm
- Kunststoffbecken zum Transport (L/B/H): 37,5 x 30,5 x 15,5 cm
- Gewicht: 31 kg
- 5 Jahre Herstellergarantie

HW1-S035-1-A

695,00 €

UVP: inkl. gesetzlicher 19% MwSt.;
Versand (exkl. MwSt.): Stückgut via Spedition
DEU 95,00 €; AUT 110,00 €; LUX 115,00 €

KOMBINIERBAR:



PRODUKTEIGENSCHAFTEN

- Material: Matschtisch aus kesseldruckimprägniertem Kiefernholz mit 2-facher Holzschutz-Öl-Lasierung | Standfüße aus wetterresistentem Kunststoff für einen trockenen und sicheren Stand zum Aufstellen auf ebenen Flächen
- teilmontierte Lieferung, inklusive umfangreichem Montagezubehör und leicht verständlicher Montageanleitung
- 5 Jahre Garantie auf alle Holzelemente
- 2 Jahre Garantie auf alle anderen Elemente
- getestet nach DIN EN 71
- TÜV geprüft



DIN EN 71 getestet und zertifiziert.

3D
ANIMATIONJETZT
AUSPROBIEREN

KOMBINIERBAR:

Outdoor-Sand- & Wasser-
tisch, quadratisch

Zum Aufstellen auf ebenen Flächen. Der hochwertige Matschtisch aus Kiefernholz besitzt ein Matschbecken mit verschließbarem Wasserablauf, das rundum für mehrere Kinder erreichbar ist.

- Maße Matschtisch (L/B/H): 60 x 60 x 40 cm
- herausnehmbares Wasserbecken aus Kunststoff mit verschließbarem Wasserablauf (L/B/H): 52,5 x 43 x 17,5 cm
- Gewicht: 18 kg
- Ab 3 Jahren
- 5 Jahre Herstellergarantie

HW1-S035-3-A

450,00 €

UVP: inkl. gesetzlicher 19% MwSt.;
Versand (exkl. MwSt.): Stückgut via Spedition
DEU 95,00 €; AUT 110,00 €; LUX 115,00 €



ZUBEHÖR:

Set Pumpe mit Schlauch +
2 Kunststoffboxen

Die Outdoor-Pumpe mit Schlauch und 2 Kunststoffboxen ist unentbehrlich für alle Wasseranlagen, bei denen die Kinder selbst Wasser pumpen möchten. Die Pumpe kann zum Nachrüsten von Matschtischen, Wasserbahnen etc. genutzt werden. Die Lieferung erfolgt inklusive 2 Kunststoffboxen mit einem Fassungsvermögen von je 30 L pro Box - für alles, was aufgeräumt, verstaut und befördert werden muss. Auch ideal als Wasserbehälter.

- Material: Kunststoff (PE)
- Abmessungen: Pumpe – fester Schlauch L 165 cm, weicher Schlauch L 150 cm
- Kunststoffbox – (L/B/H) 48 x 34 x 26 cm
- 5 Jahre Herstellergarantie

HW1-S035-PJ01

124,00 €

UVP: inkl. gesetzlicher 19% MwSt.;
Versand (exkl. MwSt.): DHL
DEU 9,95 €; AUT 13,90 €; LUX 13,90 €

Kleiner Outdoor
Sand- & Matschtisch

Dieser Tisch bietet eine perfekte Mischung aus Spielspaß und Langlebigkeit und ist ein großartiges Werkzeug, um die Fantasie und Kreativität kleiner Kinder zu fördern. Der Sand- und Matschtisch ist mit vier herausnehmbaren Materialschalen aus robustem Polypropylen (PP) ausgestattet. Diese Schalen bieten Ihren Kindern die Möglichkeit mit verschiedenen Materialien zu experimentieren und zu spielen, sei es Sand, Wasser oder spannende Matschmischungen. Die herausnehmbaren Schalen erleichtern zudem die Reinigung und Wartung, sodass der Tisch immer bereit für das nächste Abenteuer ist.

- Maße (L/B/H): 78 x 83 x 44 cm
- Material: kesseldruckimprägniertes Kiefernholz mit zweifacher Holzöl-Wachs-Lasur behandelt, PP
- Ideal für Kinder unter 3 Jahren
- 5 Jahre Herstellergarantie

HW4-SZ014-A

395,00 €

UVP: inkl. gesetzlicher 19% MwSt.;
Versand (exkl. MwSt.): DHL/UPS
DEU: 29,00 EUR; AUT 39,00 €; LUX 39,00 €

5 JAHRE
GARANTIE

MOBILER MATSCHTISCH



Wasserdicht durch PU-Beschichtung



Zwei Feststellbremsen



PRODUKT
VIDEO

JETZT AUS-
PROBIEREN



Mobiler Matschtisch mit Spitzdach

Der Matschtisch ist aus hochwertigen Materialien gefertigt, um eine lange Lebensdauer und Sicherheit im täglichen Einsatz zu gewährleisten. Der Rahmen besteht aus galvanisiertem und pulverbeschichtetem Stahl, wodurch er besonders stabil und wetterfest ist. Die Seitenelemente sind aus widerstandsfähigem HPL (High Pressure Laminate) gefertigt, das den Herausforderungen des kindlichen Spiels mühelos standhält. Die großzügige Matschwanne aus strapazierfähigem Polypropylen (PP) ist ideal für Wasserspiele und kreative Gestaltungsprojekte. Dank der vier integrierten Rollen, von denen zwei über Feststellbremsen verfügen, lässt sich der Tisch leicht bewegen und sicher positionieren, genau dort, wo er gebraucht wird. Das Spitzdach ist aus robustem OXFORD-Polyester-Gewebe gefertigt und verfügt über eine spezielle PU-Beschichtung, die es wasserdicht macht. So sind die Kinder bei jedem Wetter geschützt und können ungestört spielen, ohne dass sie von Regen oder starker Sonneneinstrahlung beeinträchtigt werden.

- Maße (L/B/H): 91 x 91 x 210 cm
- Tischhöhe: 59 cm
- Material: galvanisierter, pulverbeschichteter Stahlrahmen, PE, Dach aus OXFORD-PE
- Ideal für Vorschulkinder
- 5 Jahre Herstellergarantie

GP3-SW404A-V02-A

995,00 €

UVP: inkl. gesetzlicher 19% MwSt.;
Versand (exkl. MwSt.): Stückgut via Spedition
DEU 95,00 €; AUT 115,00 €; LUX 150,00 €



Mobiler Matschtisch, quadratisch

Der mobile Matschtisch besteht aus galvanisiertem, pulverbeschichtetem Stahl und HPL, was ihn besonders stabil und wetterfest macht. Die Matschwanne aus hochwertigem Polypropylen (PP) ist robust und leicht zu reinigen, sodass sie auch intensiven Spielphasen problemlos standhält. Ausgestattet mit vier Rollen, von denen zwei über Feststellbremsen verfügen, lässt sich der Matschtisch mühelos an jeden gewünschten Ort bewegen und sicher fixieren. So kann der Matschtisch flexibel im Außenbereich oder drinnen genutzt werden, je nach Wetterlage oder Anlass. Der integrierte Wasserauslauf ermöglicht eine problemlose Entleerung und Reinigung der Matschwanne. Dies erleichtert nicht nur die Wartung, sondern kann auch Teil des Spiel- und Lernprozesses sein, indem Kinder spielerisch den Kreislauf von Wasser entdecken.

- Maße (L/B/H): 88 x 88 x 52 cm
- Material: galvanisierter, pulverbeschichteter Stahlrahmen, PE
- Für Vorschulkinder
- 5 Jahre Herstellergarantie



GP3-SW404C-V02-A

695,00 €

UVP: inkl. gesetzlicher 19% MwSt.;
Versand (exkl. MwSt.): DHL/UPS
DEU 49,00 €; AUT 79,00 €; LUX 79,00 €



integrierter Wasserauslauf

PRODUKT VIDEO



JETZT AUSPROBIEREN

Mobiler Matschtisch, dreieckig

Entdecken Sie den ultimativen Spaß für kleine Entdecker mit unserem speziell entwickelten mobilen Matschtisch, ideal für den Einsatz in Kindertagesstätten. Dieser dreieckige Matschtisch ist nicht nur äußerst funktional, sondern auch robust und sicher, um den Anforderungen des täglichen Spielbetriebs standzuhalten. Dank seines cleveren dreieckigen Designs kann der Matschtisch problemlos in verschiedenen Räumen eingesetzt werden und fügt sich harmonisch in jede Umgebung ein. Zwei Rollen, ausgestattet mit Feststellbremsen, ermöglichen eine einfache Mobilität, während gleichzeitig ein sicherer Stand gewährleistet wird.

Die Kinder können mit Wasser, Sand und anderen Materialien experimentieren und so ihre Kreativität und sensorischen Fähigkeiten entwickeln. Der Wasserauslauf macht die Reinigung nach einem ereignisreichen Spieltag zum Kinderspiel. Dieser Matschtisch fördert das spielerische Lernen und die Kreativität der Kinder und ist ein unverzichtbares Werkzeug in jeder Kindertagesstätte. Er unterstützt sowohl individuelle als auch Gruppenaktivitäten auf unterhaltsame Weise.

- Maße (L/B/H): 86 x 75 x 57 cm
- Material: galvanisierter, pulverbeschichteter Stahlrahmen, PE
- Für Vorschulkinder
- 5 Jahre Herstellergarantie

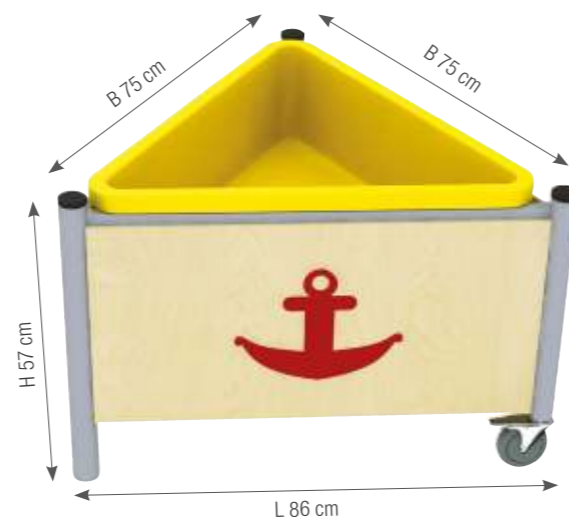

GP3-SW407-V01-A

495,00 €

UVP: inkl. gesetzlicher 19% MwSt.;
Versand (exkl. MwSt.): DHL/UPS
DEU 69,00 €; AUT 89,00 €; LUX 89,00 €

Mobiler Matschtisch mit Schrägdach

Entwickelt für den lebendigen und kreativen Einsatz in Kindertagesstätten bietet unser mobiler Matschtisch die ideale Plattform für unvergesslichen Spielspaß im Freien. Der Tischrahmen besteht aus galvanisiertem, pulverbeschichtetem Stahl, der langlebig und wetterbeständig ist. Die robusten Seitenteile aus HPL (High Pressure Laminate) bieten zusätzlichen Schutz und Stabilität, während die Matschwanne aus hochwertigem Polypropylen (PP) einfach zu reinigen ist und jedem matschigen Abenteuer standhält. Ein besonderes Highlight ist das Schrägdach aus robustem OXFORD-Polyestergewebe. Es bietet nicht nur Schutz vor Sonne und Regen, sondern sorgt dank seiner speziellen PU-Beschichtung dafür, dass der Spiel- und Lernspaß auch bei unvorhergesehenen Wetterbedingungen nicht zu kurz kommt. Der mobile Matschtisch ist mit zwei stabilen Rollen ausgestattet, die das flexible Verschieben innerhalb des Außenbereichs erleichtern. Die hinzugefügten Feststellbremsen garantieren einen sicheren Stand während des Spiels.

- Maße (L/B/H): 86 x 86 x 140 cm
- Material: galvanisierter, pulverbeschichteter Stahlrahmen, PE, Dach aus OXFORD-PE
- Für Vorschulkinder
- 5 Jahre Herstellergarantie



GP3-SW406-V01-A

695,00 €

UVP: inkl. gesetzlicher 19% MwSt.;
Versand (exkl. MwSt.): Stückgut via Spedition
DEU 95,00 €; AUT 115,00 €; LUX 150,00 €



Schutz vor Sonne und Regen

JETZT AUSPROBIEREN



PRODUKT VIDEO

5 JAHRE GARANTIE





5 JAHRE GARANTIE



WASSER-MATSCH-ANLAGE „STAUDAMM“

Wasser-Matschanlage „Staudamm“

HW1-S282-A

Diese Wasser-Matschanlage lädt zum Spielen und Experimentieren ein. Durch die unterschiedlich großen, herausnehmbaren Wehre, können die kleinen Forscher mit Wasser experimentieren und herausfinden wie eine Schiffsschleuse funktioniert.

1.595,00 €

- Maße (L/B/H): 228 x 121 x 120 cm
- Material: HDPE, Edelstahl, kesseldruckimprägniertes Kiefernholz mit natürlicher Holzöl-Lasur
- geeignet für Kinder ab 3 Jahren
- 5 Jahre Herstellergarantie
- entwickelt und gebaut nach DIN EN 1176

UVP: inkl. gesetzlicher 19% MwSt.;
Versand (exkl. MwSt.): Stückgut via Spedition
DEU 95,00 €; AUT 110,00 €; LUX 115,00 €



JETZT AUSPROBIEREN

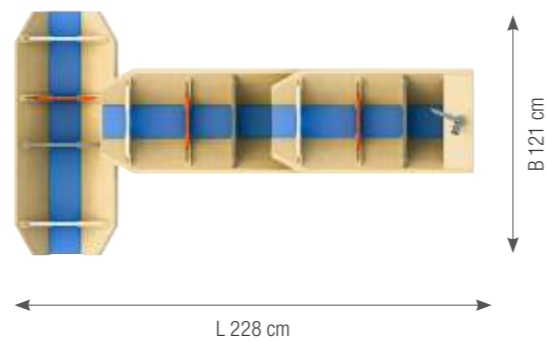

5 JAHRE
GARANTIE

WASSERSPIELE

Wasserspiel „Regenrinne“

Entdecken Sie das Outdoor-Wasserspiel „Regenrinne“ – die perfekte Ergänzung für Ihren Garten oder Spielplatz. Dieses kreative und interaktive Wasserspiel begeistert Kinder und Erwachsene gleichermaßen und sorgt für stundenlangen Spaß im Freien.

Gefertigt aus hochwertigem kesseldruckimprägniertem Kiefernholz vereint das Wasserspiel Langlebigkeit mit natürlicher Schönheit. Die zweifache Beschichtung mit einer Holzöl-Wachslasur schützt das Holz und bringt seine natürliche Maserung besonders gut zur Geltung.

Die robusten Regenrinnen aus PVC leiten das Wasser spielerisch von oben nach unten, während die Materialschale aus Polypropylen (PP) das Wasser am Ende auffängt und wieder bereitstellt, um den Kreislauf von Neuem zu beginnen. Die stabile Rückwand aus Polyethylen (PE) sorgt dabei für zusätzliche Stabilität und Langlebigkeit.

Dank der kompakten Abmessungen von 42 x 37 x 69 cm passt das Wasserspiel problemlos in jede Gartenecke und ist dennoch ein echter Hingucker. Mit seiner durchdachten Konstruktion bietet es nicht nur Spielvergnügen, sondern fügt sich auch harmonisch in jede naturnahe Umgebung ein.

Das Outdoor-Wasserspiel „Regenrinne“ wird Sie über Jahre hinweg begleiten, denn wir gewähren Ihnen eine 5-jährige Garantie auf dieses Produkt.

Bringen Sie Dynamik und Spaß in Ihren Außenbereich mit dem Outdoor-Wasserspiel „Regenrinne“ – wo Wasser auf Abenteuer trifft!

- Maße (L/B/H): 42 x 37 x 69 cm
- Material: kesseldruckimprägniertes Kiefernholz mit zweifacher Holzöl-Wachslasur behandelt, PP, PVC, PE
- 5 Jahre Herstellergarantie

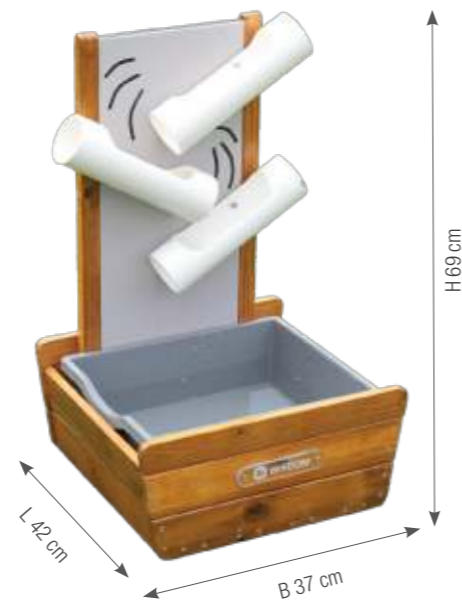

HW1-S285-A

249,00 €

UVP: inkl. gesetzlicher 19% MwSt.
Versand (exkl. MwSt.): DHL Sperrgut
DEU 14,95 €; AUT 24,90 €; LUX 24,90 €

Wasserspiel „Regentropfen“

Das Outdoor-Wasserspiel „Regentropfen“ wurde speziell für den Einsatz in Kindertagesstätten entwickelt und bietet Kindern eine faszinierende Möglichkeit, die Eigenschaften von Wasser spielerisch zu erforschen.

Dieses robuste Wasserspiel besteht aus kesseldruckimprägniertem Kiefernholz, das mit einer natürlichen Holzöl-Wachslasur zweifach behandelt wurde, um eine langlebige und wetterfeste Oberfläche zu gewährleisten. Die Wasserrinnen sind aus strapazierfähigem PVC gefertigt und sorgen für eine sichere Wasserführung. Die stabilen Seitenteile bestehen aus PE, und die Auffangwanne ist aus PP gefertigt, um höchste Sicherheit und Beständigkeit zu garantieren.

Die Konstruktion des Wasserspiels zeichnet sich durch einen mehrstufigen Rinnenaufbau aus, der für einen einzigartigen visuellen und spielerischen Effekt sorgt. Die oberste Rinne ist mit den meisten Öffnungen versehen, wodurch verhältnismäßig viel Wasser schnell auf die darunterliegende Rinne geleitet wird. Die mittlere Rinne besitzt weniger Öffnungen und lässt das Wasser langsamer in die unterste Rinne tropfen. Diese hat die geringste Anzahl an Öffnungen, was dazu führt, dass nur wenig Wasser in die darunter befindliche Auffangschale tropft. Dieses ausbalancierte System bietet Kindern die Möglichkeit, die Dynamik des Wasserflusses zu entdecken und mit Begeisterung zu beobachten.

Das Outdoor-Wasserspiel „Regentropfen“ ist nicht nur ein optisches Highlight auf jedem Spielplatz, sondern auch ein langlebiges Qualitätsprodukt. Deswegen bieten wir eine Garantie von 5 Jahren, sodass Sie sicher sein können, dass dieses Wasserspiel viele Jahre Freude und Bildung für die Kinder bereitstellen wird. Bringen Sie mit dem Outdoor-Wasserspiel „Regentropfen“ Wasserfreude und Lernspaß in Ihre Einrichtung und beobachten Sie, wie Kinder mit Neugier die faszinierenden Bewegungen des Elements Wasser entdecken.

- Maße (L/B/H): 47 x 43 x 72 cm
- Material: kesseldruckimprägniertes Kiefernholz mit zweifacher Holzöl-Wachslasur behandelt, PP, PVC, PE
- Für Kindertagesstätten konzipiert
- 5 Jahre Herstellergarantie

HW1-S283-A

249,00 €

UVP: inkl. gesetzlicher 19% MwSt.
Versand (exkl. MwSt.): DHL Sperrgut
DEU 14,95 €; AUT 24,90 €; LUX 24,90 €



Wasserspiel „Wasserräder“

Erleben Sie mit dem Outdoor Wasserspiel „Wasserräder“ ein faszinierendes Spielvergnügen für Kinder in jeder Kindertagesstätte.

Hergestellt aus kesseldruckimprägniertem Kiefernholz, kombiniert mit einer natürlichen Holzöl-Wachslasur, die zweifach aufgetragen wird, überzeugt dieses Wasserspiel durch seine Langlebigkeit und Wetterbeständigkeit. Der ästhetische Holzrahmen wird durch eine robuste Rückwand aus PE ergänzt, während die herausnehmbare Auffangwanne aus strapazierfähigem PP besteht.

Zentrales Element bilden die drei farbenfrohen Wasserräder aus PVC, die sowohl das Wasser als auch sandige Kaskaden spielerisch in Schwung bringen. Der praktische Einfülltrichter aus Edelstahl erleichtert das Befüllen mit Wasser oder Sand und sorgt für einen reibungslosen Ablauf.

Die Maße des Wasserspiels von 42 x 36 x 73 cm machen es zu einer idealen Ergänzung für den Außenbereich von Kindertagesstätten, wo es den Entdeckerdrang der Kinder fördert und

gleichzeitig die motorischen Fähigkeiten spielerisch schult. Die herausnehmbare Auffangwanne ermöglicht eine einfache Reinigung und Wartung.

Lassen Sie Kinder die Faszination von Wasser und Sand neu entdecken – mit dem Outdoor Wasserspiel „Wasserräder“, das Spaß und Lernen auf einzigartige Weise verbindet.

- Maße (L/B/H): 42 x 36 x 73 cm
- Material: Kesseldruckimprägniertes Kiefernholz mit zweifacher Holzöl-Wachs-Lasur behandelt, PP, PVC, ABS
- 5 Jahre Herstellergarantie

HW1-S1A284

249,00 €

UVP: inkl. gesetzlicher 19% MwSt.
Versand (exkl. MwSt.): DHL Sperrgut
DEU 14,95 €; AUT 24,90 €; LUX 24,90 €

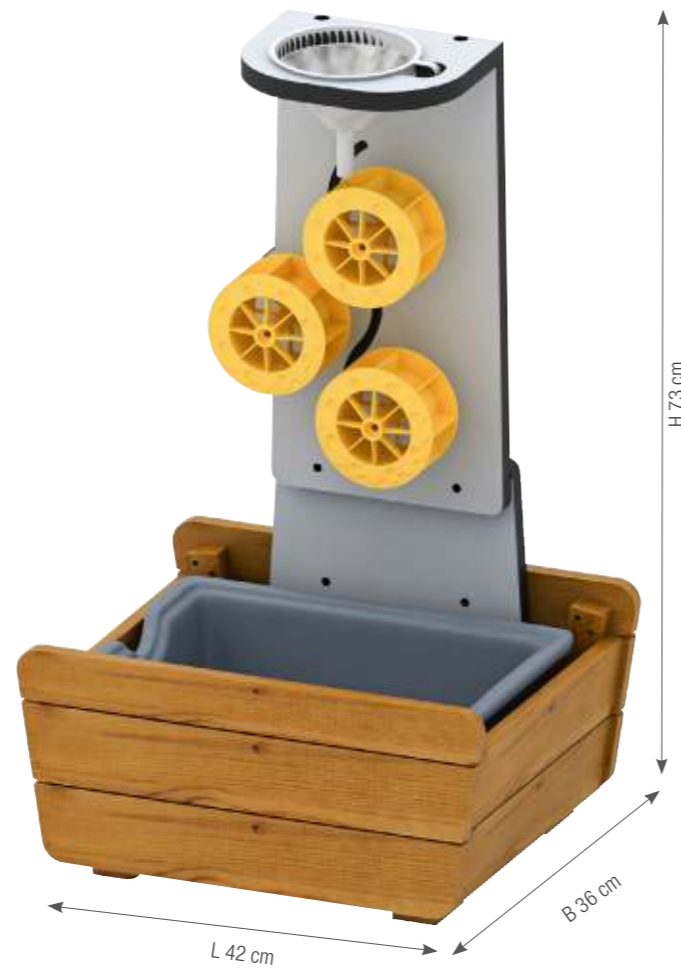

SPIELHÄUSER & CO.

5 JAHRE
GARANTIE



OUTDOOR-WANDERHÜTTE



Outdoor-Wanderhütte

Die Outdoor-Wanderhütte für Kindergärten ist ein sicherer Rückzugsort und spannendes Abenteuer-Spielhaus. Gefertigt aus kesseldruckimprägniertem Kiefernholz und mit Holzöl-Wachs-Lasur behandelt, bietet sie Schutz vor Witterung. Bruchssichere, farbige Polycarbonat-Fenster sorgen für Sicherheit und visuelle Effekte. Mit Abmessungen von 218 x 118 x 186 cm bietet sie ausreichend Platz für mehrere Kinder. Die Hütte wird teilmontiert geliefert und lässt sich leicht aufbauen. Sie erfüllt alle Sicherheitsstandards nach DIN EN 1176. Ideal für Kindergärten, die Wert auf Qualität, Sicherheit und Spielspaß legen.

- Maße (L/B/H): 218 x 118 x 186 cm
- Material: kesseldruckimprägniertes Kiefernholz mit zweifacher Holzöl-Wachs-Lasur behandelt, Scheiben aus bruch sicherem Polycarbonat
- 5 Jahre Herstellergarantie
- Getestet und sicher nach DIN EN 1176
- Boden-/Erdverankerung notwendig (Bodenanker für feste Böden/ Erdanker für weiche Böden). Passende Anker separat erhältlich (siehe S. 37).

HW1-S712-A

1.795,00 €

UVP: inkl. gesetzlicher 19% MwSt.;
Versand (exkl. MwSt.): Stückgut via Spedition
DEU 95,00 €; AUT 125,00 €; LUX 150,00 €



OUTDOOR-GETRÄNKESTATION



Outdoor-Getränkestation

Die Getränkestation für den Außenbereich bietet reichlich Platz für zwei große Getränkespender, viele Becher und Tassen. Das Stoffdach bietet ausreichend Schatten und ist witterungsbeständig. Die Getränkestation wurde aus Kiefernholz gefertigt. Durch die natürliche Holzöl-Lasur ist es zudem wasserabweisend und langlebig.

- Maße (L/B/H): 74 x 42 x 145 cm
- Material: kesseldruckimprägniertes Kiefernholz mit natürlicher Holzöl-Lasur für lange Haltbarkeit
- Markise aus 100% Polyester
- inkl. zwei Tablettts
- 5 Jahre Herstellergarantie

HW1-S597-A

595,00 €

UVP: inkl. gesetzlicher 19% MwSt.;
Versand (exkl. MwSt.): DHL Sperrgut
DEU 39,00 €; AUT 69,00 €; LUX 69,00 €

5 JAHRE GARANTIE





5 JAHRE GARANTIE

OUTDOOR-REGENBOGENHAUS

Outdoor-Regenbogenhaus

Mit diesem tollen Regenbogenhaus lassen sich unterschiedliche Lichtspektakel beobachten. Dringt Licht durch die farbigen Fenster, wird das Spielen im Regenbogenhaus zum Erlebnis.

- Maße (L/B/H): 138 x 122 x 180 cm
- Material: kesseldruckimprägniertes Kiefernholz mit einer natürlichen Hartöl-Lasierung, Acrylglas
- Lieferung erfolgt teilmontiert
- einfacher Selbstaufbau
- 5 Jahre Herstellergarantie
- TÜV getestet, DIN EN 1176 zertifiziert
- Boden-/Erdverankerung notwendig (Bodenanker für feste Böden/ Erdanker für weiche Böden). Passende Anker separat erhältlich (siehe S. 37)

HW1-S149-A

1.595,00 €

UVP: inkl. gesetzlicher 19% MwSt.;
Versand (exkl. MwSt.): Stückgut via Spedition
DEU 95,00 €; AUT 125,00 €; LUX 150,00 €



DIN EN 1176 getestet und zertifiziert.



JETZT AUSPROBIEREN

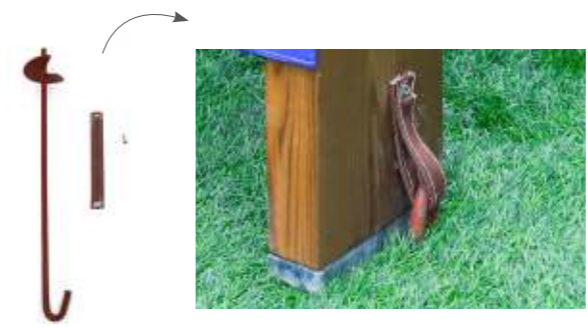
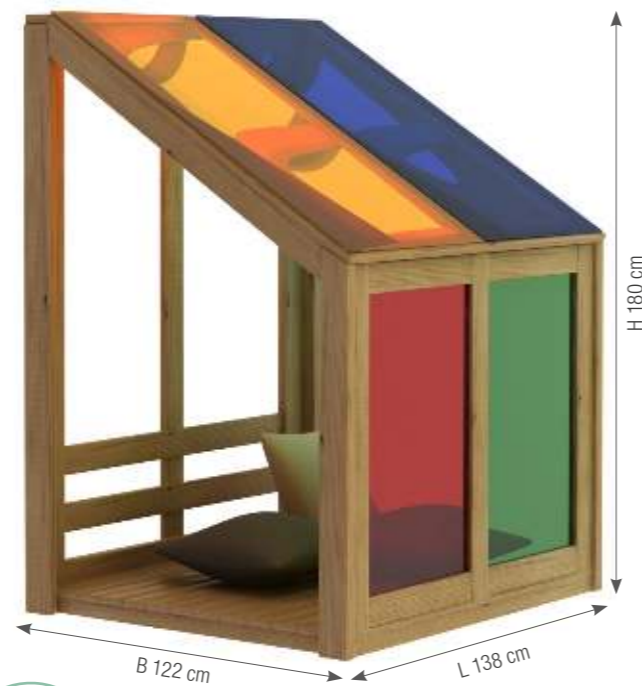

Erdanker, 4er Set

Der Erdanker ist geeignet zur Befestigung von Außenspielgeräten bzw. -möbel. Die Anker verfügen über eine Schneidscheibe zum Eindrehen des Ankers in den Boden. Erdanker am Produkt sowie im Boden fixieren.

- Maße: Länge 55 cm
- Material: Stahl, wasserfestes Textil (Nylon)
- 4er-Set

Set HW-PJ03

39,00 €

UVP: inkl. gesetzlicher 19% MwSt.;
Versand (exkl. MwSt.): DHL
DEU 9,95 €; AUT 12,90 €; LUX 12,90 €

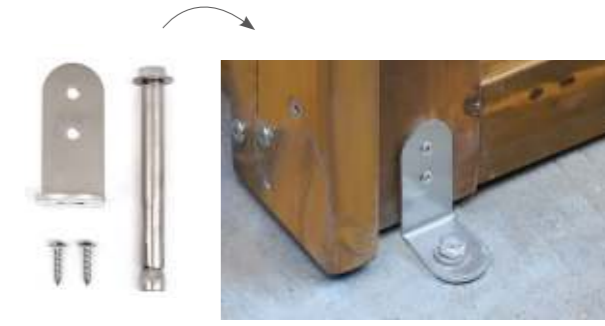

Bodenanker, 4er Set

Bodenanker zur sicheren Befestigung von verschiedensten Außenspielgeräten bzw. -möbeln in Hartböden wie Beton.

- Material: rostfreier Edelstahl
- 4er-Set

Set HW-PJ04

39,00 €

UVP: inkl. gesetzlicher 19% MwSt.;
Versand (exkl. MwSt.): DHL
DEU 9,95 €; AUT 12,90 €; LUX 12,90 €

KLEINES REGENBOGENHAUS



5 JAHRE GARANTIE



DIN EN 1176 getestet und zertifiziert.

Kleines Regenbogenhaus

Bunte Fenster tauchen das Kleine Regenbogenhaus in ein faszinierendes Farbenspiel und machen jeden Moment zu einem

kleinen Abenteuer. Es bietet Kindern einen geschützten Ort zum Spielen, Entdecken und Träumen im Freien.

- Maße (L/B/H): 119,6 x 127,4 x 139 cm
- Material: kesseldruckimprägniertes Kiefernholz, zweifach lasiert, Polycarbonat
- 5 Jahre Herstellergarantie
- Getestet und sicher nach DIN EN 1176
- Boden-/Erdverankerung notwendig (Bodenanker für feste Böden/ Erdanker für weiche Böden). Passende Anker separat erhältlich (siehe S. 37).

HW1-S680-A

1.195,00 €

UVP: inkl. gesetzlicher 19% MwSt.;
Versand (exkl. MwSt.): Stückgut via Spedition
DEU 95,00 €; AUT 110,00 €; LUX 125,00 €

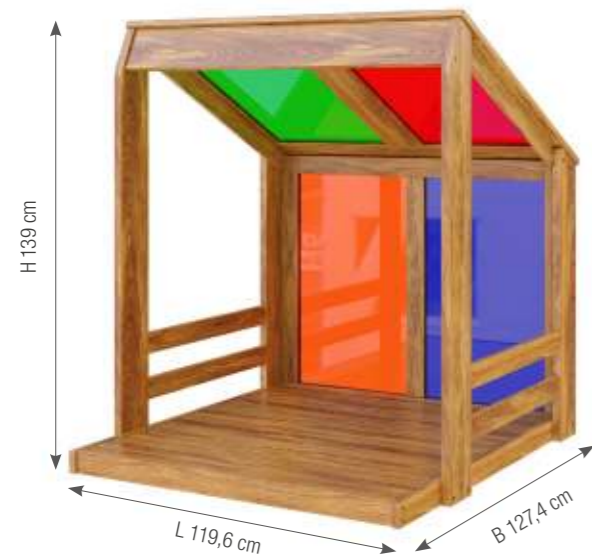

OUTDOOR-FARBEN-HAUS

5 JAHRE GARANTIE



Outdoor-Farben-Haus

Unser Outdoor-Farben-Haus ist die perfekte Ergänzung für den Außenbereich Ihrer Kindertagesstätte. Dieses farbenfrohe und langlebige Spielhaus bietet Kindern eine sichere und kreative Umgebung zum Spielen und Entdecken. Das Spielpodest besteht aus hochwertigem Robinienholz, das für seine Langlebigkeit und natürliche Schönheit bekannt ist. Die Seitenteile und das Dach sind aus bunten Polycarbonat-Scheiben gefertigt, die nicht nur für ein fröhliches Erscheinungsbild sorgen, sondern auch UV-beständig und sicher für Kinder sind. Das Spielhaus wird fest im Boden verankert, um maximale Stabilität und Sicherheit zu gewährleisten.

- Maße (L/B/H): 194 x 126 x 234 cm
- Material: Robinie, Stahlpfosten und Unterkonstruktion aus galvanisiertem, pulverbeschichtetem Rundstahl, PE
- 5 Jahre Herstellergarantie
- Getestet und sicher nach DIN EN 1176
- Fundament erforderlich!

76K-0003-SM

4.995,00 €

UVP: inkl. gesetzlicher 19% MwSt.;
Versand (exkl. MwSt.): Stückgut via Spedition
DEU 195,00 €; AUT 250,00 €; LUX 250,00 €

3D ANIMATION



JETZT AUSPROBIEREN



PRODUKT VIDEO
JETZT AUSPROBIEREN

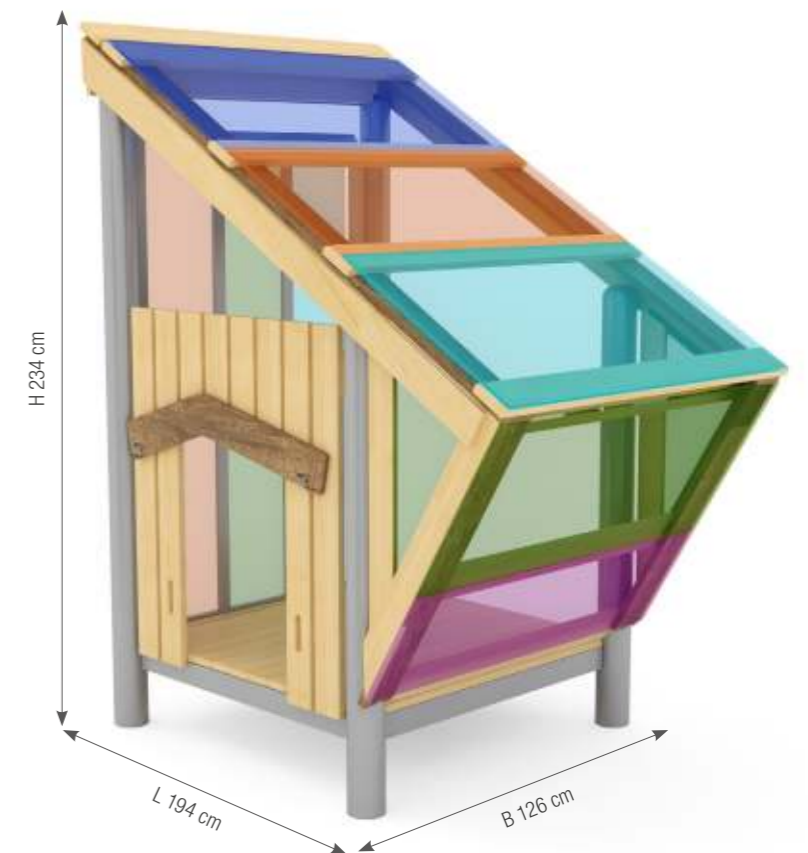

OUTDOOR-SPIELHAUS



mit Pflanzkasten und Markise

mit Dach- und Seitenfenstern

5 JAHRE GARANTIE

Outdoor-Spielhaus

Ein Spielhaus für alle Gelegenheiten. Mit Dach- und Seitenfenstern. Sehr geräumig, mit Platz für weitere Spielmöbel. Inklusive wetterfester Markise, Deko-Schildern aus HPL, Kreidetafel und Blumenkästen. Lieferung ohne Sitzgarnitur.

- Maße (L/B/H): 230 x 154 x 220 cm
- Material: kesseldruckimprägnierte Kiefer, HPL, WPC, HDPE
- 5 Jahre Herstellergarantie
- TÜV getestet, DIN EN 1176 zertifiziert
- Boden-/Erdverankerung empfohlen (Bodenanker für feste Böden/ Erdanker für weiche Böden). Passende Anker separat erhältlich (siehe S. 37).



HW1-S020-V01-A

2.395,00 €

UVP: inkl. gesetzlicher 19% MwSt.;
Versand (exkl. MwSt.): Stückgut via Spedition
DEU 95,00 €; AUT 125,00 €; LUX 150,00 €

TÜV DIN EN 1176 getestet und zertifiziert.



JETZT AUSPROBIEREN



3D ANIMATION
JETZT AUSPROBIEREN



SPIELHAUS TIPI



Spielhaus Tipi

Dieses robuste Spielhaus Tipi verfügt über viel Zubehör, wie einem Windrad, fünf Schaukästen, einer Bodenmatte sowie einem Rollo. Auch als Höhle, Unterschlupf oder Lesecke ist dieses Spielhaus ein echter Hingucker im Außenbereich der Kita.

Die Sicherheit und Qualität lässt keine Wünsche offen. Es bietet den Kindern einen sonnengeschützten Rückzugsort, welcher dennoch durch Abständen zwischen den Brettern einsehbar ist und ein angenehmes Klima im Inneren ermöglicht. Die robuste Konstruktion aus imprägniertem Kiefernholz ermöglicht eine lange Lebensdauer, auch unter rauen Witterungsverhältnissen.

Für eine sichere Befestigung werden 4 Anker benötigt. Diese stellen die Konformität mit der DIN EN 1176 sicher. Bitte geben Sie bei dem Bestellvorgang die gewünschte Befestigung (wahlweise Erd- oder Bodenanker) an.

- Maße: (L/B/H) 175 x 152 x 250,7 cm
- Material: kesseldruckimprägnierte Kiefer mit zweifacher Holzschutz-Öl-Lasierung
- 2 Packstücke inkl. 1 Windrad, 5 Schaukästen, 1 Rollo, 1 Spielmatte
- Erdanker: Zur Befestigung der verschiedensten Außenspielgeräte bzw. -möbel in Weichböden.
- Bodenanker: Zur Befestigung der verschiedensten Außenspielgeräte bzw. -möbel auf Hartböden.
- besonders standfest
- einfache und schnelle Selbstmontage
- Boden-/Erdverankerung notwendig (Bodenanker für feste Böden/ Erdanker für weiche Böden). Passende Anker separat erhältlich (siehe S. 37)
- 5 Jahre Herstellergarantie
- TÜV getestet, DIN EN 1176 zertifiziert

HW1-S023-V04-A

1.695,00 €

UVP: inkl. gesetzlicher 19% MwSt.;
Versand (exkl. MwSt.): Stückgut via Spedition
DEU 95,00 €; AUT 135,00 €; LUX 150,00 €

 DIN EN 1176 getestet und zertifiziert.

3D
ANIMATION



JETZT
AUSPROBIEREN

5 JAHRE
GARANTIE



Windrad



5 Schaukästen



mit Rollo



Spielmatte

WALDHÜTTE

5 JAHRE GARANTIE

JETZT AUS-PROBIEREN

3D ANIMATION



Waldhütte

Willkommen in der zauberhaften Welt der Waldhütte – ein perfekter Ort, wo Kinder ihre Fantasie zum Blühen bringen! Die liebevoll gestaltete Waldhütte ist ein Paradies für Abenteurer und kleine Entdecker, die ihre Freizeit in der Natur genießen wollen. Die Waldhütte ist das ideale Spielzeug für Kinder:

1. **Naturnahes Design:** Unsere Waldhütte ist aus hochwertigem Holz gefertigt und passt perfekt in jede natürliche Umgebung. Mit ihrem authentischen Design können die Kinder die Natur in vollen Zügen erleben und ihrer Fantasie freien Lauf lassen.
2. **Stabil und langlebig:** Die Waldhütte wurde mit Blick auf die spielerischen Abenteurer der Kinder konstruiert. Sie ist äußerst widerstandsfähig und langlebig, um über viele Jahre hinweg ungetrübten Spaß zu ermöglichen.
3. **Vielseitiger Spielspaß:** Egal, ob Kinder Cowboys und Indianer spielen, Geheimagenten sind, eine magische Fee oder ein tapferer Ritter sein wollen - die Waldhütte bietet den perfekten Schauplatz für endlose Abenteuer und Rollenspiele. Kinder können ihre Kreativität entfalten und ihre Vorstellungskraft nutzen. Sie können sich ihre eigenen Geschichten ausdenken, sich in verschiedene Charaktere verwandeln und neue Welten erkunden.
4. **Förderung der sozialen Interaktion:** Die Waldhütte bietet ausreichend Platz für mehrere Kinder, um gemeinsam zu spielen. Dadurch werden soziale Fähigkeiten wie Teamarbeit und Kommunikation gefördert.
5. **Sicherheit an erster Stelle:** Die Waldhütte wurde mit besonderem Augenmerk auf Sicherheit entworfen. Alle Kanten sind abgerundet, und die Konstruktion ist stabil, um Verletzungen zu vermeiden. Getestet und sicher nach DIN EN 1176 – Spielgerätesicherheit.
6. **Einfacher Aufbau:** Die Waldhütte ist leicht aufzubauen und kann sowohl im Freien als auch im Haus platziert werden. So haben die Kinder das ganze Jahr über Spaß.
7. **Zeitlose Spielwelt:** Im Gegensatz zu vielen modernen Spielzeugen, die oft kurzlebig sind, bleibt die Faszination einer Waldhütte bestehen. Sie ist ein zeitloses Spielzeug, das Generationen von Kindern begeistern wird.

Schaffen Sie eine magische Spielumgebung, in der Kinder lernen, entdecken und ihrer Kreativität freien Lauf lassen können.

- Maße (L/B/H): 161 x 161 x 195 cm
- Eingangsbereich: (BxH) 70 x 105 cm
- Fenster: (BxH) 42 x 42 cm
- Abstand Boden bis zum Fenster: 60 cm
- Material: kesseldruckimprägniertes Kiefernholz mit zweifacher Holz-Öl-Wachs-Lasur für lange Haltbarkeit, HPL (High Pressure Laminate)
- **Boden-/Erdverankerung notwendig (Bodenanker für feste Böden/ Erdanker für weiche Böden). Passende Anker separat erhältlich (siehe S. 37)**
- 5 Jahre Herstellergarantie

HW1-S638-A

1.895,00 €

UVP: inkl. gesetzlicher 19% MwSt.;
Versand (exkl. MwSt.): Stückgut via Spedition
DEU 95,00 €; AUT 125,00 €; LUX 150,00 €

TÜV DIN EN 1176 getestet und zertifiziert.



Draufsicht

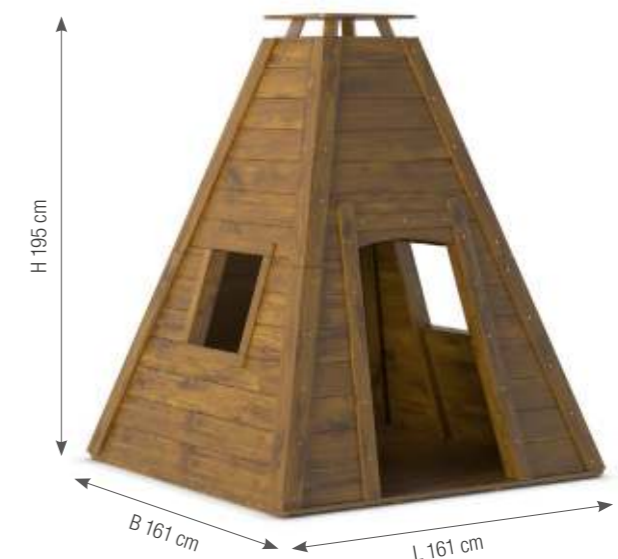



NEU

OUTDOOR CABANA

5 JAHRE GARANTIE

Outdoor Cabana

Unsere Outdoor Cabana ist die perfekte Rückzugsoase für den Außenbereich. Das stabile Spielhaus aus kesseldruckimprägniertem Kiefernholz bietet Kindern einen sicheren und geschützten Platz zum Entspannen, Lesen oder Spielen. Die farbigen Polycarbonat-Fenster sorgen für ein fröhliches Erscheinungsbild, lassen Licht herein und sind UV-beständig sowie unbedenklich für Kinder. Dank ihrer kompakten Maße 128cm x 118cm x 160cm fügt sich die Cabana in jeden Außenbereich ein. Durch die DIN EN 1176 Zertifizierung entspricht das Spielhaus allen relevanten Sicherheitsstandards.

- Maße (L/B/H): 128 x 118 x 160 cm
- Material: kesseldruckimprägniertes Kiefernholz, zweifach lasiert, Polycarbonat
- **Boden-/Erdverankerung notwendig** (Bodenanker für feste Böden/ Erdanker für weiche Böden). Passende Anker separat erhältlich (siehe S. 37)
- 5 Jahre Herstellergarantie
- DIN EN 1176 zertifiziert



HW1-S742-A

995,00 €

UVP: inkl. gesetzlicher 19% MwSt.;
Versand (exkl. MwSt.): Stückgut via Spedition
DEU 95,00 €; AUT 125,00 €; LUX 135,00 €

PRODUKT VIDEO



JETZT AUSPROBIEREN



Outdoor Picknick-Haus

Das Outdoor Picknick-Haus ist ein gemütlicher Treffpunkt für Kinder, an dem Spielen, Essen und kreative Aktivitäten im Mittelpunkt stehen. Ob bei einem gemeinsamen Picknick, fansievollen Rollenspielen oder kleinen Bastelrunden - hier entsteht eine geschützte und einladene Atmosphäre. Gefertigt aus Kesseldruckimprägniertem, lasiertem Kiefernholz und mit einem stabilen Polycarbonat-Dach ausgestattet, ist es wetterbeständig und langlebig.

- Maße (L/B/H): 142 x 150 x 156 cm
- Material: kesseldruckimprägniertes Kiefernholz, zweifach lasiert, Polycarbonat
- **Boden-/Erdverankerung empfohlen** (Bodenanker für feste Böden/ Erdanker für weiche Böden). Passende Anker separat erhältlich (siehe S. 37)
- 2 Jahre Herstellergarantie

HW1-S743-A

829,00 €

UVP: inkl. gesetzlicher 19% MwSt.;
Versand (exkl. MwSt.): Stückgut via Spedition
DEU 95,00 €; AUT 125,00 €; LUX 135,00 €

NEU



OUTDOOR PICKNICK-HAUS

2 JAHRE GARANTIE





OUTDOOR REGENBOGEN- KRABELHAUS

NEU



Outdoor Regenbogen-Krabbelhaus

Das Outdoor Regenbogen-Krabbelhaus schafft einen vielseitigen Spielort im Außenbereich. Kinder können darin krabbeln, sich verstecken oder einfach einen geschützten Platz zum Spielen und Ausruhen finden. Mit seiner besonderen Form wird es schnell zu einem beliebten Rückzugsort oder Treffpunkt für gemeinsame Abenteuer. Die farbigen Polycarbonat-Fenster lassen Lichtstrahlen in bunten Mustern ins Innere fallen und sorgen für eine fröhliche, inspirierende Atmosphäre. Gefertigt aus kessel-druckimprägniertem, zweifach lasiertem Kiefernholz überzeugt das Krabbelhaus durch Stabilität und Langlebigkeit. Für maximale Sicherheit wird es fest im Boden verankert und ist nach DIN EN 1176 zertifiziert - geprüft und zugelassen für die sichere Nutzung im Außenbereich.

- Maße (L/B/H): 128,7 x 117 x 155 cm
- Material: kessel-druckimprägniertes Kiefernholz, zweifach lasiert, Polycarbonat
- Boden-/Erdverankerung notwendig (Bodenanker für feste Böden/ Erdanker für weiche Böden). Passende Anker separat erhältlich (siehe S. 37)
- 5 Jahre Herstellergarantie
- DIN EN 1176 zertifiziert

HW1-S752-A

1.295,00 €

UVP: inkl. gesetzlicher 19% MwSt.;
Versand (exkl. MwSt.): Stückgut via Spedition
DEU 95,00 €; AUT 110,00 €; LUX 125,00 €



EXPERIMENTIER- & ENTDECKERSTATION

5 JAHRE GARANTIE



Diese Experimentier- und Entdecker-Stationen lassen keine Wünsche offen. Kleine Naturforscher finden hier alles, was ein Entdecker benötigt. Im Garten aufgestellt, kann man bei jeder interessanten Entdeckung sofort auf die notwendige Ausrüstung zurückgreifen und das Objekt näher untersuchen.

Outdoor-Experimentierstation

Im Set enthalten, sind folgende Utensilien:

- Maße (L/B/H): 120 x 82 x 140 cm
- Spielhöhe: 59 cm
- Wasserhahn und Wasserbecken
- 3 Messbecher aus Kunststoff – für alle Experimente die Wasser benötigen z. B. Gold waschen, Untersuchungsobjekte reinigen u.v.m.
- Kartenset 16teilig – die Karten zeigen verschiedene Objekte aus der Natur; 2 Karten bilden ein zusammengehöriges Paar z. B. zum Thema Lebensraum (ob richtig geordnet wurde, zeigt der farbige Punkt auf der Rückseite). Die Karten können in den Sichtboxen an der Rückwand der Station eingeordnet werden. Die leeren Sichtboxen können auch zur Ausstellung von gesammeltem Material verwendet werden (z. B. Blätter, Gräser, Muscheln...)
- Lupen-Set, 6-teilig – zur vergrößerten Darstellung der Untersuchungsobjekte
- Eimer, 3 Stück
- Waage mit Messbecher, Pipetten, Reagenzgläser mit Halter
- Kunststoffbehälter
- Siebe, 5 Stück
- Boden-/Erdverankerung empfohlen (Bodenanker für feste Böden/ Erdanker für weiche Böden). Passende Anker separat erhältlich (siehe S. 37)
- 5 Jahre Herstellergarantie



6 Lupen und 5 Siebe



mit Wasser-Pumpe

JETZT AUS-PROBIEREN

PRODUKT VIDEO



HW1-S600-A

1.695,00 €

UVP: inkl. gesetzlicher 19% MwSt.;
Versand (exkl. MwSt.): Stückgut via Spedition
DEU 95,00 €; AUT 110,00 €; LUX 115,00 €

3D ANIMATION



JETZT AUSPROBIEREN



OUTDOOR- FISCHER-BOOT

5 JAHRE
GARANTIE



Outdoor-Fischer-Boot

Entdecken Sie unser robustes und langlebiges Outdoor-Fischer-Boot, speziell für den Einsatz im Außenbereich von Kindertagesstätten konzipiert. Dieses einzigartige Spielgerät bietet Kindern endlosen Spaß und fördert gleichzeitig ihre Kreativität und motorischen Fähigkeiten. Die Seitenteile bestehen aus hochwertigen Polyethylen-Platten und sind mit hübschen Design-Details versehen, die das Boot zu einem echten Hingucker machen. Das Dach aus blauem Polycarbonat bietet Schutz vor Sonne und Regen, sodass das Boot bei jedem Wetter genutzt werden kann.

- Maße (L/B/H): 192 x 90 x 109 cm
- Material: kesseldruckimprägniertes Kiefernholz mit zweifacher Holzöl-Wachs-Lasur behandelt, Dach aus bruchsicherem Polycarbonat, Seitenteile aus PE
- Boden-/Erdverankerung notwendig (Bodenanker für feste Böden/ Erdanker für weiche Böden). Passende Anker separat erhältlich (siehe S. 37)
- 5 Jahre Herstellergarantie
- Getestet und sicher nach DIN EN 1176

HW1-S714-A

1.495,00 €

UVP: inkl. gesetzlicher 19% MwSt.;
Versand (exkl. MwSt.): Stückgut via Spedition
DEU 95,00 €; AUT 125,00 €; LUX 150,00 €

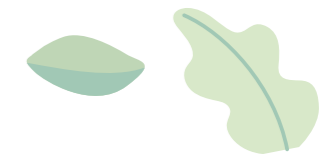

Outdoor-Spielauto

Unser Outdoor-Spielauto ist die perfekte Ergänzung für den Außenbereich Ihrer Kindertagesstätte. Dieses robuste und langlebige Spielgerät bietet Kindern endlosen Spaß. Die Seitenteile und das Cockpit bestehen aus hochwertigen Polyethylen-Platten und sind mit hübschen Design-Details versehen, die das Spielauto zu einem echten Hingucker machen.

- Maße (L/B/H): 143 x 78 x 58 cm
- Material: kesseldruckimprägniertes Kiefernholz mit zweifacher Holzöl-Wachs-Lasur behandelt, Seitenteile aus PE
- **Boden-/Erdverankerung notwendig** (Bodenanker für feste Böden/ Erdanker für weiche Böden). Passende Anker separat erhältlich (siehe S. 37)
- 5 Jahre Herstellergarantie
- Getestet und sicher nach DIN EN 1176

HW1-S713-A

1.295,00 €

UVP: inkl. gesetzlicher 19% MwSt.;
Versand (exkl. MwSt.): Stückgut via Spedition
DEU 95,00 €; AUT 125,00 €; LUX 150,00 €

PRODUKT
VIDEO



JETZT
AUSPROBIEREN



3D
ANIMATION



JETZT
AUSPROBIEREN



OUTDOOR-SPIELAUTO

5 JAHRE
GARANTIE





OUTDOOR-WASCHANLAGE UND E-TANKSTELLE

E-Tankstelle

Die E-Tankstelle verfügt über zwei Ladestationen mit Anzeige sowie je einem Ladestecker, der direkt am Fahrzeug der Linie „Power Trikes“ befestigt werden kann. Aber auch für andere Fahrzeugtypen eignet sich diese E-Tankstelle ideal für das Rollenspiel.

- Maße (L/B/H): 83 x 38 x 60 cm
- Material: Kiefernholz, Kunststoff, Gummi, Holz-Kunststoff
- Altersempfehlung: ab 4 Jahre
- besonders standfest
- einfache und schnelle Selbstmontage
- getestet und sicher nach DIN EN 71
- TÜV getestet

HW1-S138-A

239,00 €

UVP: inkl. gesetzlicher 19% MwSt.;
Versand (exkl. MwSt.): DHL
DEU 14,95 €; AUT 23,90 €; LUX 23,90 €

3D
ANIMATION



Outdoor-Waschanlage

Ob Werkstatt oder Waschstraße – mit diesem Außenspielzeug ist Spielspaß garantiert! Die Outdoor Waschanlage bietet unseren kleinen Auto-Liebhabern nicht nur viel Spielspaß, sie sorgt auch für barrierefreies und sicheres Spielen im Freien. Der Planenstoff an den Seitenwänden ist einfach anzubringen und wird mit Klett fixiert.

Die robuste Konstruktion aus imprägniertem Kiefernholz ermöglicht eine lange Lebensdauer, auch unter rauen Witterungs-verhältnissen. So kann auch der Gartenschlauch für echten Spielspaß zum Einsatz kommen. Für eine sichere Befestigung werden 4 Anker benötigt. Diese stellen die Konformität mit der DIN EN 1176 sicher.

- Erdanker: zur Befestigung der verschiedensten Außenspielgeräte bzw. -möbel in Weichböden
- Bodenanker: zur Befestigung der verschiedensten Außenspielgeräte bzw. -möbel auf Hartböden
- Boden-/Erdverankerung notwendig. Passende Anker separat erhältlich (siehe S. 37).

- Maße (L/B/H): 150 x 137 x 127 cm
- Material: Kiefer, kesseldruckimprägniert, 2-fache Holzwachs-Öl-Lasierung
- besonders standfest
- einfache und schnelle Selbstmontage
- TÜV getestet, DIN EN 1176 zertifiziert

HW1-S139-A

595,00 €

UVP: inkl. gesetzlicher 19% MwSt.;
Versand (exkl. MwSt.): Stückgut via Spedition
DEU 95,00 €; AUT 110,00 €; LUX 115,00 €

TÜV DIN EN 1176 getestet und zertifiziert.

3D
ANIMATION



2 offene Fenster





OUTDOOR-TISCHE



5 JAHRE GARANTIE

OUTDOOR-BÄNKE

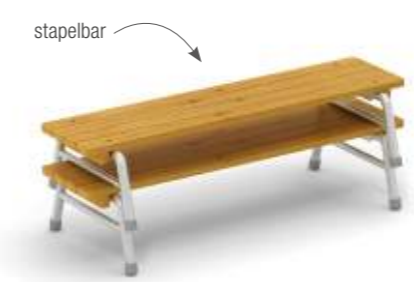

Verpackungseinheit: 2 Stück/Karton

Outdoor-Tische

Dieser Outdoor-Tisch aus massivem Holz sowie Aluminium ist perfekt für Aktivitäten im Freien geeignet. Der stabile Tisch ist klappbar und kann platzsparend gelagert werden.

Outdoor-Tisch 120 cm, klappbar

- Maße (L/B/H): 120 x 63 x 46 cm
- Material: kesseldruckimprägniertes Kiefernholz, Aluminium, Kunststoff
- 5 Jahre Herstellergarantie

Outdoor-Tisch 150 cm, klappbar

- Maße (L/B/H): 150 x 63 x 55 cm
- Material: kesseldruckimprägniertes Kiefernholz, Aluminium, Kunststoff
- 5 Jahre Herstellergarantie

Outdoor-Bänke

Die stapelbare Outdoor-Bank ist aus massivem und langlebigem Kiefernholz gefertigt. Die Beine sind aus Aluminium und sorgen für einen stabilen Stand. In Kombination mit dem Outdoor-Tisch 120 cm entsteht im Handumdrehen eine schöne Sitzgarnitur, die sich bei Bedarf schnell platzsparend verstauen lässt.

Outdoor-Bank 120 cm, stapelbar

- Maße (L/B/H): 120 x 28 x 26 cm
- Sitzhöhe: 26 cm
- Material: kesseldruckimprägniertes Kiefernholz, Aluminium, Kunststoff
- 5 Jahre Herstellergarantie

Outdoor-Bank 150 cm, stapelbar

- Maße (L/B/H): 150 x 28 x 33 cm
- Sitzhöhe: 33 cm
- Material: kesseldruckimprägniertes Kiefernholz, Aluminium, Kunststoff
- 5 Jahre Herstellergarantie

JETZT AUS-PROBIEREN

PRODUKT VIDEO

HW4-SZ011-A

359,00 €

UVP: inkl. gesetzlicher 19% MwSt.;
Versand (exkl. MwSt.): DHL Sperrgut
DEU 34,95 €; AUT 59,00 €; LUX 59,00 €

HW4-SZ012-A

395,00 €

UVP: inkl. gesetzlicher 19% MwSt.;
Versand (exkl. MwSt.): DHL Sperrgut
DEU 34,95 €; AUT 59,00 €; LUX 59,00 €

HW5-SD004-A

249,00 €

UVP: inkl. gesetzlicher 19% MwSt.;
Versand (exkl. MwSt.): DHL Sperrgut
DEU 34,95 €; AUT 49,00 €; LUX 49,00 €

HW5-SD005-A

279,00 €

UVP: inkl. gesetzlicher 19% MwSt.;
Versand (exkl. MwSt.): DHL Sperrgut
DEU 34,95 €; AUT 49,00 €; LUX 49,00 €



OUTDOOR PICKNICK-TISCH & SONNENSCHIRM



Outdoor Picknick-Tisch

Dieser stabile Picknick-Tisch mit Sitzbank bringt Geselligkeit und Funktionalität in den Kindergarten-Alltag. Gefertigt aus kesseldruckimprägniertem Kiefernholz, ist er langlebig, wetterfest und optisch ansprechend.

Perfekt für Mahlzeiten, kreative Aktivitäten oder spielerisches Lernen im Freien. Eine praktische Schirmöffnung in der Tischmitte ermöglicht es, bei Bedarf einen Sonnenschirm einzusetzen (separat erhältlich) – für komfortables Spielen auch an sonnigen Tagen. Kindgerecht gestaltet, sicher und funktional: die ideale Ergänzung für jeden Außenbereich.

- Maße (L/B/H): 120 x 100 x 50 cm
- Sitzhöhe: 26 cm
- Material: kesseldruckimprägniertes Kiefernholz, zweifach lasiert, Polyethylen
- 5 Jahre Herstellergarantie

HW1-S235-XL

PRODUKT VIDEO



JETZT AUSPROBIEREN

369,00 €

UVP: inkl. gesetzlicher 19% MwSt.;
Versand (exkl. MwSt.): DHL/UPS Sperrgut
DEU 34,95 €; AUT 49,00 €; LUX 49,00 €

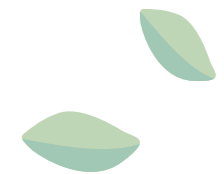

Sonnenschirm

Der Sonnenschirm spendet angenehmen Schatten und sorgt für zusätzlichen Schutz an warmen Tagen. Dank pulverbeschichtetem Stahl und robustem Bezug ist er wetterfest, langlebig und leicht zu reinigen- ideal für den Kindergarten-Außenbereich.

- Maße (L/B/H): 270 x 270 x 232 cm
- Material: pulverbeschichteter Stahl, Polyurethan, Polypropylen
- 2 Jahre Herstellergarantie

HW1-S750

229,00 €

UVP: inkl. gesetzlicher 19% MwSt.;
Versand (exkl. MwSt.): DHL/UPS
DEU 39,00 €; AUT 59,00 €; LUX 59,00 €



PRODUKT VIDEO



NEU

5 JAHRE GARANTIE



SPIELKÜCHEN

Kleine Outdoor-Spielküche

Die kleine Outdoor-Spielküche ist das perfekte Spielgerät für jede Kindertagesstätte und bietet den Kleinsten unter 3 Jahren jede Menge Spaß und Lernmöglichkeiten. Diese speziell entwickelte Küche ermöglicht es Kindern, ihrer Fantasie freien Lauf zu lassen, während sie ihre ersten Kochabenteuer im Freien erleben. Die Spielküche ist aus kesseldruckimprägniertem Kiefernholz gefertigt, was für eine hohe Beständigkeit gegenüber Witterungseinflüssen sorgt. Die Holzoberfläche ist mit einer zweimal aufgetragenen Holzöl-Wachs-Lasur behandelt, die dem Holz nicht nur einen schönen, natürlichen Glanz verleiht, sondern auch zusätzlichen Schutz bietet.

- Spüle: Eine robuste Spüle aus PP (Polypropylen), in der kleine Köche nach Herzenslust planschen und "Geschirr spülen" können.
- Wasserhahn: Der Wasserhahn aus Edelstahl ist nicht nur langlebig, sondern kann auch ganz einfach an einen Gartenschlauch angeschlossen werden, sodass echtes Wasser für noch mehr Spielvergnügen zur Verfügung steht.
- Kochplatten: Die beiden Kochplatten aus ABS-Kunststoff sind ideal für kreatives Rollenspiel und bieten genügend Platz für allerlei Spielgeschirr.

Mit Abmessungen von 100 x 55 x 75 cm ist die Spielküche platzsparend und passt in jede Outdoor-Spielumgebung. Die Arbeitsplatte ist auf einer kindgerechten Höhe von 42 cm angebracht, sodass auch die Kleinsten mühelos alle Elemente erreichen können. Entwickelt für den sicheren Einsatz in Kindertagesstätten, bietet diese Outdoor-Spielküche unendliche Möglichkeiten für fantasievolles Spiel und ist eine wunderbare Ergänzung für jede Spielumgebung im Freien.

- Maße (L/B/H): 100 x 55 x 75 cm, Arbeitshöhe 42 cm
- Material: kesseldruckimprägniertes Kiefernholz mit zweifacher Holzöl-Wachs-Lasur behandelt, ABS, Edelstahl
- 5 Jahre Herstellergarantie

HW1-S688-A

395,00 €

VVP: inkl. gesetzlicher 19% MwSt.;
Versand (exkl. MwSt.): DHL/UPS
DEU 29,00 €; AUT 39,00 €; LUX 39,00 €

5 JAHRE
GARANTIE



anschließbarer Wasserhahn
aus Edelstahl





OUTDOOR-SPIELKÜCHE UND SNACKBAR

5 JAHRE GARANTIE

mit Spülbecken und Kochplatten



mit funktionsfähiger Pumpe und 2 Auffangbehältern



mit funktionsfähigem Wasserhahn



PRODUKT VIDEO
JETZT AUSPROBIEREN



Outdoor-Spielküche mit Pumpe

Die Outdoor-Spiel- und Matschküche für kleine Chefköche! Für einen optimalen Spielspaß sorgt die funktionsfähige Wasserpumpe sowie die vier Kochplatten mit zwei Drehreglern. Ob Schlamm-eintopf oder Matschkuchen - hier sind der Fantasie keine Grenzen gesetzt. Mit der separat erhältlichen Outdoor-Snack Bar (Kiosk) entsteht eine tolle Matschküchen-Kiosk-Kombination für den Außenbereich.

- Maße (L/B/H): 120 x 45 x 113 cm
- Spielhöhe: 54 cm
- Material: kesseldruckimprägniertes Kiefernholz mit zweifacher Hartöl-Lasierung
- inkl. Wasserpumpe, Wasserhahn, Spüle, zwei Wasserbehältern und 4 Kochplatten mit zwei Drehreglern
- viel Stauraum für allerlei Kochutensilien
- Lieferung erfolgt teilmontiert
- inkl. Montageanleitung für einfachen Selbstaufbau
- Boden-/Erdverankerung empfohlen (Bodenanker für feste Böden/ Erdanker für weiche Böden). Passende Anker separat erhältlich (siehe S. 37)
- 5 Jahre Herstellergarantie

HW1-S003-V03-A

895,00 €

UVP: inkl. gesetzlicher 19% MwSt.;
Versand (exkl. MwSt.): Stückgut via Spedition
DEU 95,00 €; AUT 110,00 €; LUX 115,00 €

3D ANIMATION



JETZT AUSPROBIEREN





Spüle

Die Spüle ist mit einem stilvollen Edelstahl-Wasserhahn und einem robusten Spülbecken aus PP ausgestattet. Das kesseldruckimprägnierte Kiefernholz ist mit einer zweifachen Holz-Öl-Wachs-Lasur behandelt, um optimalen Schutz vor Witterungseinflüssen zu bieten. Standfüße aus WPC sorgen für Stabilität.

- Maße (L/B/H): 47 x 41 x 57 cm
- Material: kesseldruckimprägniertes Kiefernholz mit zweifacher Holzöl-Wachs-Lasur behandelt, Edelstahl, PP
- 5 Jahre Herstellergarantie

HW1-S025-V01-A

349,00 €

UVP: inkl. gesetzlicher 19% MwSt.
Versand (exkl. MwSt.): DHL Sperrgut
DEU 14,95 €; AUT 29,00 €; LUX 29,00 €



5 JAHRE
GARANTIE



Grill

Unser Grill besticht durch sein attraktives Design mit kesseldruckimprägniertem Kiefernholz und einer widerstandsfähigen Holz-Öl-Wachs-Lasur. Der Grill selbst ist aus hochwertigem Edelstahl gefertigt, ideal für kleine Grillmeister.

- Maße (L/B/H): 47 x 41 x 57 cm
- Material: kesseldruckimprägniertes Kiefernholz mit zweifacher Holzöl-Wachs-Lasur behandelt, Edelstahl
- 5 Jahre Herstellergarantie

HW1-S026-V01-A

349,00 €

UVP: inkl. gesetzlicher 19% MwSt.
Versand (exkl. MwSt.): DHL Sperrgut
DEU 14,95 €; AUT 29,00 €; LUX 29,00 €



Herd

Der Herd kombiniert kesseldruckimprägniertes Kiefernholz mit einer langlebigen Herdplatte aus ABS. Die speziellen Standfüße aus WPC garantieren sicheren Stand auch bei ausgelassenem Spiel.

- Maße (L/B/H): 47 x 41 x 57 cm
- Material: kesseldruckimprägniertes Kiefernholz mit zweifacher Holzöl-Wachs-Lasur behandelt, ABS
- 5 Jahre Herstellergarantie

HW1-S027-V01-A

349,00 €

UVP: inkl. gesetzlicher 19% MwSt.
Versand (exkl. MwSt.): DHL Sperrgut
DEU 14,95 €; AUT 29,00 €; LUX 29,00 €



Kühlschrank

Unser Kühlschrank bietet, mit kesseldruckimprägniertem Kiefernholz geschützt durch eine Holz-Öl-Wachs-Lasur, genügend Stauraum für alle kulinarischen Köstlichkeiten. Die HPL-Tafel sorgt für extra Robustheit, und die Standfüße aus WPC verleihen zusätzliche Stabilität.

- Maße (L/B/H): 47 x 41 x 90 cm
- Material: kesseldruckimprägniertes Kiefernholz mit zweifacher Holzöl-Wachs-Lasur behandelt, HPL
- 5 Jahre Herstellergarantie

HW1-S028-V01-A

349,00 €

UVP: inkl. gesetzlicher 19% MwSt.
Versand (exkl. MwSt.): DHL Sperrgut
DEU 14,95 €; AUT 29,00 €; LUX 29,00 €

OUTDOOR-
SPIELKÜCHE

Erleben Sie spielerischen Koch-Spaß im Freien mit unserer hochwertigen Outdoor-Spielküche, die speziell für Kindertagesstätten entwickelt wurde. Diese robuste Spielküche umfasst vier wesentliche Elemente: Spüle, Grill, Herd und Kühlschrank. Jedes Element ist sorgfältig gefertigt, um den kleinen Küchenchefs stundenlangen Spaß und sicheres Spiel zu ermöglichen.



JETZT AUSPROBIEREN

PRODUKT VIDEO

Outdoor-Snack Bar

Bei der Outdoor-Snack Bar macht das Rollenspiel richtig Spaß. Ob Kiosk, Eisdielen oder Imbiss-Bude – hier lassen kleine Verkäufer ihrer Kreativität freien Lauf. Die mitgelieferte Markise schützt die wartende Kundschaft vor zu viel Sonnenlicht. Dank Klett ist sie im Handumdrehen befestigt und wieder abgenommen. Der Kaufladen ist ein echter Klassiker und wurde speziell für den Einsatz im Außenbereich entwickelt.

- Maße (L/B/H): 146 x 62 x 132 cm
- Spielhöhe: 54 cm
- Material: kesseldruckimprägniertes Kiefernholz
- ideal für Rollenspiele geeignet
- mit Markise aus robustem Stoff, Grillrost, Ablagefächern und „Coffee“ Schild
- inklusive Montageanleitung für einfachen Selbstaufbau
- Boden-/Erdverankerung empfohlen (Bodenanker für feste Böden/ Erdanker für weiche Böden). Passende Anker separat erhältlich (siehe S. 37)
- 5 Jahre Herstellergarantie

HW1-S1A004-A



995,00 €

UVP: inkl. gesetzlicher 19% MwSt.;
Versand (exkl. MwSt.): Stückgut via Spedition
DEU 95,00 €; AUT 110,00 €; LUX 115,00 €

3D ANIMATION

JETZT AUSPROBIEREN



mit Grillrost und Regal

Outdoor-Spielküchen-Set

Outdoor-Spiel- und Matschküche für kleine Chefköche. Ob Schlammeintopf oder Matschkuchen - hier sind der Fantasie keine Grenzen gesetzt. Mit der separat erhältlichen Outdoor-Snack Bar (Kiosk) entsteht eine tolle Matschküchen-Kiosk-Kombination für den Außenbereich.

- Maße (L/B/H): 120 x 50 x 113 cm
- Spielhöhe: 55 cm
- Material: kesseldruckimprägniertes Kiefernholz mit zweifacher Hartöl-Lasierung
- Wasserhahn (Deko), Spüle, 4 Kochplatten mit zwei Drehreglern und Glocke
- viel Stauraum für allerlei Kochutensilien
- Lieferung erfolgt teilmontiert
- inkl. Montageanleitung für einfachen Selbstaufbau
- 5 Jahre Herstellergarantie

HW1-S016-V02-A

695,00 €

UVP: inkl. gesetzlicher 19% MwSt.;
Versand (exkl. MwSt.): Stückgut via Spedition
DEU 95,00 €; AUT 110,00 €; LUX 115,00 €



JETZT AUSPROBIEREN

Ein Wasserschlauch kann an den Wasserhahn angeschlossen werden



breite Kunststofffüße – Schutz vor aufsteigender Feuchtigkeit, extrem stabil



5 JAHRE GARANTIE



OUTDOOR-SPIELKÜCHE

PRODUKT VIDEO



2 JAHRE GARANTIE

Outdoor Spielküche mit Dach

Diese stabile Outdoor-Spielküche mit Dach ist die ideale Ergänzung für den Kindergarten-Spielbereich. Mit vier Kochfeldern und einem funktionsfähigen Edelstahl-Wasserhahn (anschließbar an den Gartenschlauch) erleben Kinder realitätsnahes Spielvergnügen im Freien.

Langlebig und wetterfest, bietet sie mit einer kindgerechten Spielhöhe Platz für mehrere Kinder und fördert Kreativität, Fantasie und soziales Miteinander – für stundenlangen Spielspaß an der frischen Luft.

- Maße (L/B/H): 100 x 52,4 x 132,6 cm
- Spielhöhe: 55 cm
- Material: kesseldruckimprägniertes Kiefernholz, zweifach lasiert, PP, ABS, PVC, Edelstahl
- 2 Jahre Herstellergarantie

HW1-S731-A



PRODUKT VIDEO



JETZT AUSPROBIEREN



Outdoor Spielküche

Bringen Sie Rollenspiel und Kreativität nach draußen: Unsere stabile Outdoor-Spielküche bietet Platz für mehrere Kinder und ist speziell für Kindergärten entwickelt.

Mit vier Kochfeldern und einem funktionsfähigen Edelstahl-Wasserhahn (anschließbar an den Gartenschlauch) erleben Kinder authentisches Spielvergnügen.

Die wetterfeste und langlebige Konstruktion fördert Fantasie, soziales Miteinander und stundenlangen Spaß im Freien.

- Maße (L/B/H): 80 x 48 x 98 cm
- Spielhöhe: 55 cm
- Material: kesseldruckimprägniertes Kiefernholz, zweifach lasiert, PP, ABS, Edelstahl
- 2 Jahre Herstellergarantie

HW1-S728-A

389,00 €

UVP: inkl. gesetzlicher 19% MwSt.;
Versand (exkl. MwSt.): DHL
DEU 14,95 €; AUT 24,90 €; LUX 24,90 €

NEU



anschließbarer Wasserhahn aus Edelstahl



NEU



Outdoor Kiosk

Unser robuster Outdoor-Kiosk verwandelt den Kindergarten-Spielbereich in eine kreative Rollenspielwelt. Gefertigt aus kesseldruckimprägniertem Kiefernholz, ist er langlebig, wetterfest und optisch ansprechend.

Mit 4 Kochfeldern, Kunststoffwaschbecken und funktionsfähigem Edelstahl-Wasserhahn (anschließbar an den Gartenschlauch) erleben Kinder realistische Spielszenen – ob als Kiosk, Pommestube oder kleiner Imbissstand.

Die durchdachte Bauweise bietet mehreren Kindern gleichzeitig Platz, fördert Fantasie, Kreativität und soziale Kompetenzen.

- Maße (L/B/H): 118 x 105,5 x 129 cm
- Spielhöhe: 55 cm
- Breite Innenbereich: 85 cm
- Material: kesseldruckimprägniertes Kiefernholz, zweifach lasiert, PP, ABS, PVC, Edelstahl
- 2 Jahre Herstellergarantie

HW1-S732-A

539,00 €

UVP: inkl. gesetzlicher 19% MwSt.;
Versand (exkl. MwSt.): Stückgut via Spedition
DEU 95,00 €; AUT 110,00 €; LUX 125,00 €

JETZT
AUSPROBIEREN



PRODUKT
VIDEO

NEU



2 JAHRE
GARANTIE

Outdoor Barbecue-Station

Diese stabile Barbecue-Station bringt Kochspaß nach draußen. Durch die Fertigung aus kesseldruckimprägniertem Kiefernholz ist sie langlebig, wetterfest und optisch ansprechend.

Mit 4 Kochfeldern, Grill, Herd und praktischem Stauraum können Kinder fantasievolle Rollenspiele erleben – vom „Grillfest“ bis zum „Festmenü“.

Die kindgerechte Arbeitshöhe unterstützt ergonomisches Spielen, während Kreativität, Motorik und soziale Fähigkeiten spielerisch gefördert werden.

- Maße (L/B/H): 88 x 43,5 x 55 cm
- Material: kesseldruckimprägniertes Kiefernholz, zweifach lasiert, ABS, Edelstahl
- 2 Jahre Herstellergarantie

HW1-S734-A

379,00 €

UVP: inkl. gesetzlicher 19% MwSt.;
Versand (exkl. MwSt.): DHL / UPS
DEU 14,95 €; AUT 24,90 €; LUX 24,90 €

PRODUKT
VIDEO



JETZT
AUSPROBIEREN

NEU



OUTDOOR KIOSK



MAL- UND KREIDETAFELN



5 JAHRE
GARANTIE



Kleine Outdoor-Maltafel

Entdecken Sie die perfekte Ergänzung für den Außenbereich jeder Kindertagesstätte – unsere speziell entwickelte kleine Outdoor-Maltafel. Diese robuste Maltafel wurde mit Blick auf die Bedürfnisse unserer Kleinsten konzipiert und bietet eine sichere und kreative Spielumgebung für Kinder unter 3 Jahren.

Beachten Sie bitte, dass Malutensilien nicht im Lieferumfang enthalten sind, sodass Sie die Möglichkeit haben, individuell passende Utensilien auszuwählen, die den Vorlieben und Bedürfnissen Ihrer Kinder entsprechen.

- Maße (L/B/H): 64 x 64 x 94 cm
- Material: kesseldruckimprägniertes Kiefernholz mit zweifacher Holzöl-Wachs-Lasur behandelt, Polycarbonat
- 5 Jahre Herstellergarantie

HW1-S687-A

239,00 €

UVP: inkl. gesetzlicher 19% MwSt.;
Versand (exkl. MwSt.): DHL/UPS
DEU 39,00 €; AUT 49,00 €; LUX 49,00 €





5 JAHRE GARANTIE



Outdoor-Maltafel, transparent

Malen, Schreiben oder Zeichnen, mit der Outdoor-Maltafel können Kinder ihrer Fantasie freien Lauf lassen. Die transparente Maltafel ist wetterfest, leicht zu reinigen und kann von beiden Seiten genutzt werden. Die Tafel kann mit der Outdoor-Kreidetafel kombiniert werden.

- Maße (L/B/H): 130 x 15 x 115 cm
- Material: kessedruckimprägnierte Kiefer, Polycarbonat
- beidseitig nutzbar
- einfache und schnelle Selbstmontage, Montageanleitung beiliegend
- 5 Jahre Herstellergarantie

HW1-S142143-A

595,00 €

UVP: inkl. gesetzlicher 19% MwSt.;
Versand (exkl. MwSt.): Stückgut via Spedition
DEU 95,00 €; AUT 110,00 €; LUX 115,00 €

Outdoor-Kreidetafel

Malen, Schreiben oder Zeichnen, mit der Outdoor-Kreidetafel können Kinder ihrer Fantasie freien Lauf lassen. Die Kreidetafel ist wetterfest, leicht zu reinigen und kann von beiden Seiten genutzt werden. Die Tafel kann mit der transparenten Maltafel kombiniert werden. Mit 5 Jahren Herstellergarantie.

- Maße: (L/B/H) 130 x 15 x 115 cm
- Material: kessedruckimprägnierte Kiefer, HPL
- beidseitig nutzbar
- einfache und schnelle Selbstmontage, Montageanleitung beiliegend
- **Boden-/Erdverankerung empfohlen (Bodenanker für feste Böden/ Erdanker für weiche Böden). Passende Anker separat erhältlich (siehe S. 37)**
- 5 Jahre Herstellergarantie

HW1-S141143-A

649,00 €

UVP: inkl. gesetzlicher 19% MwSt.;
Versand (exkl. MwSt.): Stückgut via Spedition
DEU 95,00 €; AUT 110,00 €; LUX 115,00 €



JETZT AUSPROBIEREN

3D ANIMATION



3D ANIMATION
JETZT AUSPROBIEREN





OUTDOOR- BLUMEN-TAFELN

2 JAHRE
GARANTIE

niedliche Tiere



in 5 Farben: gelb, blau,
rosa, rot, orange



Kunststoff (PVC) wetterfest
(nicht magnetisch)



Outdoor-Blumen-Tafeln, 5er Set

Diese große Blumen-Tafeln sind ideal für den Außenbereich geeignet. Sie sind wetterfest und können ganzjährig draußen bleiben. Auch im Innenbereich verschönern sie Wände und ungenutzte Flächen z.B. in Flur- oder Treppenbereich. Kinder können mit Tafel- oder Flüssigkreide jederzeit ihrer Fantasie freien Lauf lassen und nach Herzenslust malen, Schule spielen und erste Schreibübungen durchführen.

Ob die Tafeln als Infoboard Eltern an wichtige Dinge erinnern oder als „Speisekarte“ bei Festen dienen, die Einsatzmöglichkeiten sind absolut vielseitig.

Die Kreidetafeln sind aus wetterfestem Kunststoff und haben vorgebohrte Löcher. So können die Maltafeln ganz einfach mit den beiliegenden Kabelbindern an Zäunen oder mit den enthaltenen Schrauben an Wänden oder Türen befestigt werden.

- Maße: (H/B) 117 x 81 cm
- Materialstärke: 0,3 cm
- Material: Kunststoff (PVC) wetterfest (Material ist nicht magnetisch)
- Lieferung inkl. Kabelbinder zur einfachen Befestigung an Zäunen sowie Schrauben und Dübel für die einfache Wandmontage
- 2 Jahre Herstellergarantie

GP2-T043-V03-A

189,00 €

UVP: inkl. gesetzlicher 19% MwSt.;
Versand (exkl. MwSt.): DHL Sperrgut
DEU 34,95 €; AUT 69,00 €; LUX 69,00 €

Wichtiger Hinweis: Aufgrund des speziellen Materials ist die Tafel nicht für Straßenkreide geeignet. Wir empfehlen die Verwendung von Tafelkreide für das beste Ergebnis.

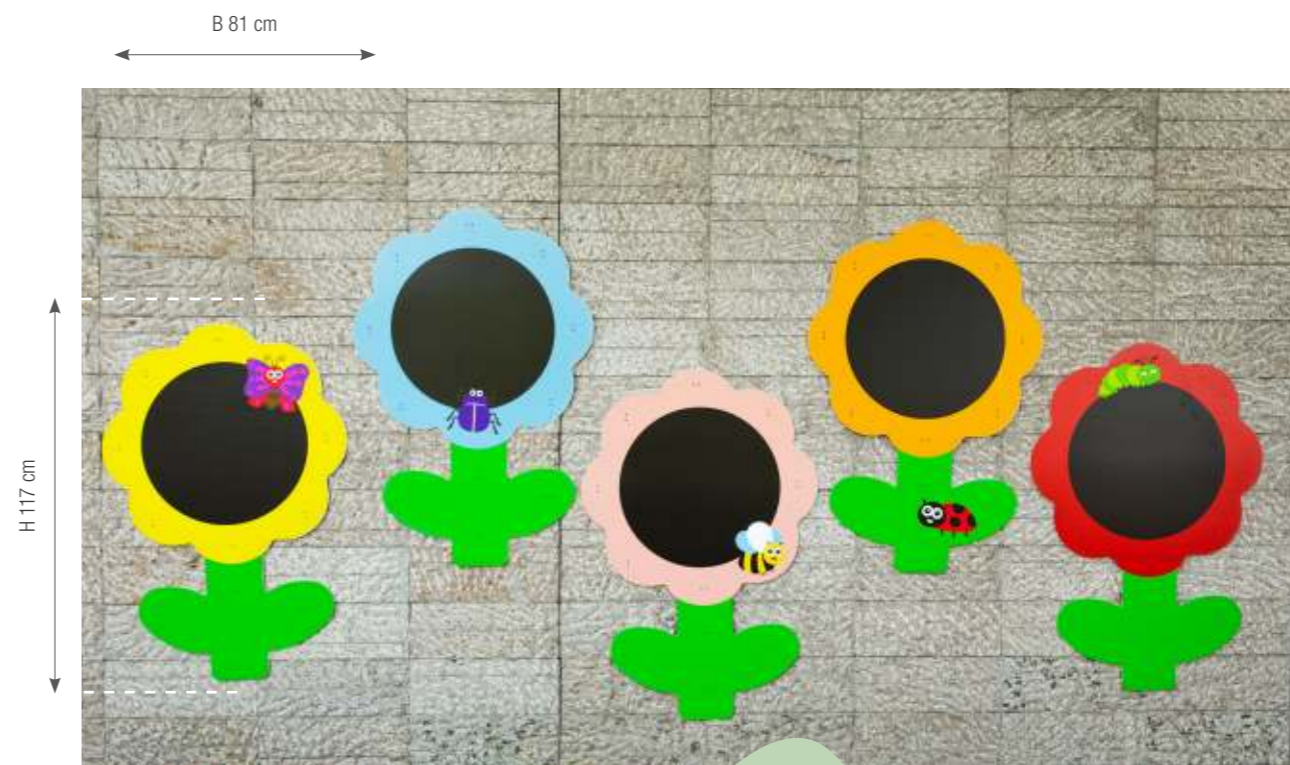



2 JAHRE GARANTIE

Outdoor-Kreidetafel „Zug“

Die Outdoor-Kreidetafel „Zug“ ist die perfekte Ergänzung für Kindertagesstätten, die ihren Außenbereich mit einer spielerischen und lehrreichen Aktivität bereichern möchten. Dieses fantasievolle Set, bestehend aus vier Teilen, bietet Kindern die Möglichkeit, ihrer Kreativität freien Lauf zu lassen und gleichzeitig wichtige kognitive Fähigkeiten zu entwickeln. Hergestellt aus hochwertigem PVC Expansionsmaterial mit einer Stärke von 3 mm, ist die Outdoor-Kreidetafel „Zug“ robust und witterungsbeständig, sodass sie problemlos im Freien eingesetzt werden kann.

Die Outdoor-Kreidetafel „Zug“ ist nicht nur ein Lernwerkzeug, sondern auch eine Quelle von Spaß und Kreativität. Sie sorgt dafür, dass Lernen im Freien zu einem spannenden Erlebnis wird. Perfekt für jede Kindertagesstätte, die ihren kleinen Schützlingen unvergessliche Momente ermöglichen möchte.

- Maße (L/B/H): 80 x 75 cm x 0,3 cm
- Material: PVC
- 4-teilig
- 2 Jahre Herstellergarantie

GP2-T063-A

129,00 €

UVP: inkl. gesetzlicher 19% MwSt.
 Versand (exkl. MwSt.): DHL Sperrgut
 DEU 34,95 €; AUT 49,00 €; LUX 49,00 €

Wichtiger Hinweis: Aufgrund des speziellen Materials ist die Tafel nicht für Straßenkreide geeignet. Wir empfehlen die Verwendung von Tafelkreide für das beste Ergebnis.

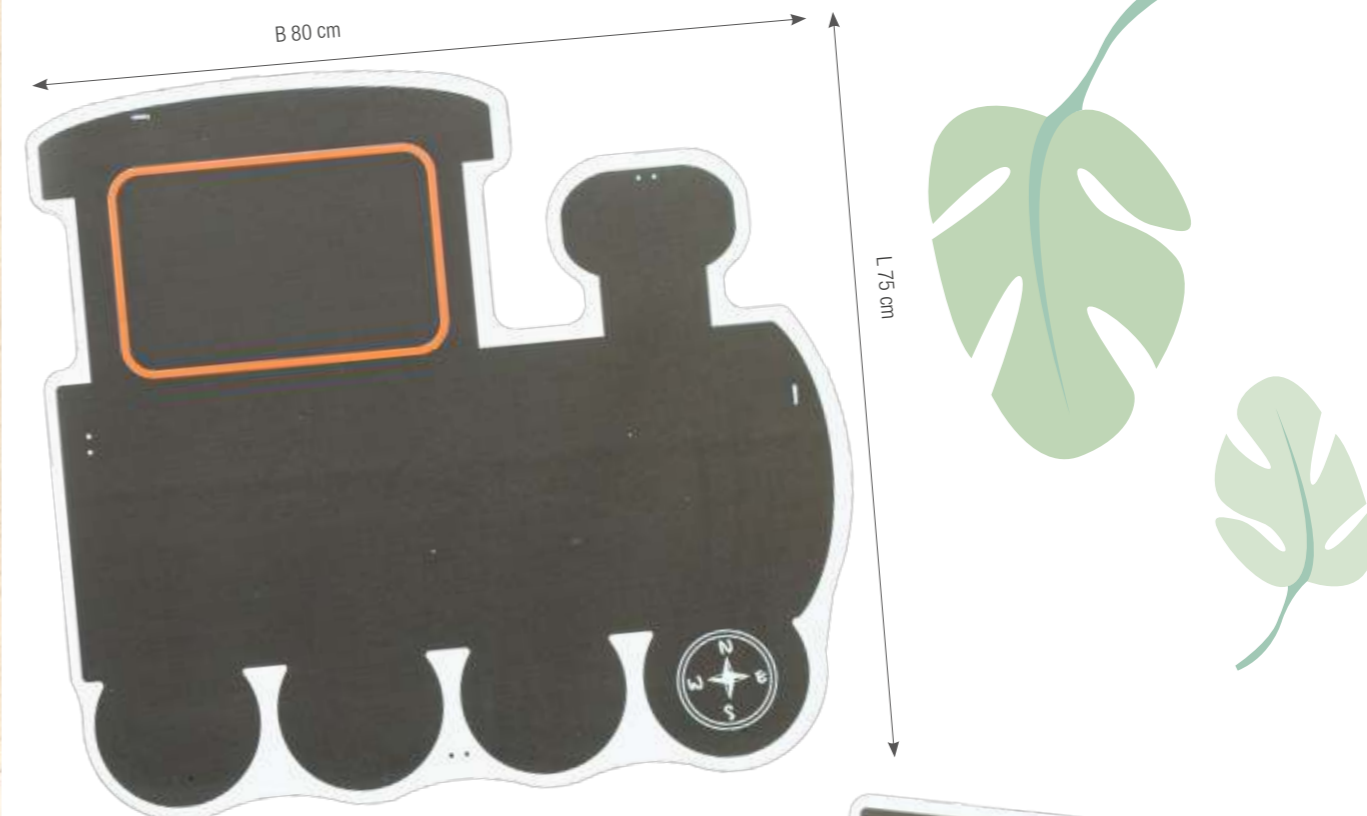

Lokomotive: Das Herzstück des Sets mit ansprechendem Design, das Kinder dazu einlädt, Geschichten zu erfinden und ihrer Fantasie freien Lauf zu lassen.



„3 gewinnt“-Waggon: Fördert durch taktisches Denken und strategische Planung die kognitive Entwicklung. Einfach ein lustiges Spiel, das die Kinder immer wieder gerne spielen werden.



Buchstaben Waggon: Ein großartiges Werkzeug, um das Alphabet zu lernen. Kinder können Buchstaben schreiben oder malen und so spielerisch die Grundlagen der Sprachförderung festigen.



Zahlen Waggon: Ideal, um Zahlen zu schreiben und einfache Rechenaufgaben zu üben. Unterstützt die frühkindliche mathematische Bildung auf spielerische Weise.

PFLANZEN & GÄRTNERN



Outdoor-Pflanzkasten mit Wurzelfenster

Der Pflanzkasten für kleine Hobbygärtner und Entdecker. Dank des Fensters kann man beobachten, wie verschiedene Gemüsesorten oder Pflanzen wachsen und sich ihre Wurzeln entwickeln. Einfach Erde einfüllen, Samen einpflanzen, gießen und der Pflanze beim Wachsen zusehen. Ideal für Projekte an Kitas und Schulen. Pflanzen, Beobachten und Dokumentieren was über, als auch unter der Erde geschieht.

- Maße (L/B/H): 70 x 40 x 45 cm
- Material: Kiefernholz, Acrylglas, WPC (Naturfasern und Kunststoff), kesseldruckimprägniertes Kiefernholz mit zweifacher, natürlicher Hartöl-Lasierung
- Bodenlöcher zum Abfließen von überschüssigem Wasser
- einfache Selbstmontage
- 5 Jahre Herstellergarantie

HW1-S1A144-A

249,00 €

UVP: inkl. gesetzlicher 19% MwSt.;
Versand (exkl. MwSt.): DHL
DEU 9,95 €; AUT 19,00 €; LUX 19,00 €

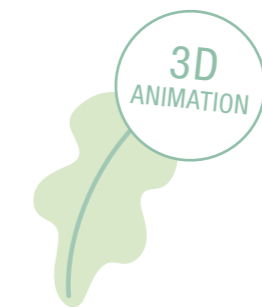

JETZT AUSPROBIEREN





Outdoor-Pflanzen-Regal

Entdecken Sie unser speziell für Kindertagesstätten entwickeltes Outdoor-Pflanzen-Regal, das nicht nur funktional, sondern auch ein Blickfang in jedem Außenbereich ist. Gefertigt aus robustem, kesseldruckimprägniertem Kieferholz und veredelt mit einer natürlichen Holzöl-Lasur, die für zusätzlichen Schutz zweifach behandelt wurde, überzeugt dieses Regal durch Langlebigkeit und Widerstandsfähigkeit gegenüber den Witterungseinflüssen.

Das Regal bietet drei großzügige Regalböden, die vielseitige Gestaltungsmöglichkeiten für Pflanzen und Dekorationen bieten. Besonders hervorzuheben sind die 10 PE-Halterungen auf der obersten Ebene, die gezielt für Pflanztöpfe konzipiert wurden und die Präsentation von Pflanzen für kleine Entdecker attraktiv und sicher gestalten. Da die Pflanztöpfe nicht im Lieferumfang enthalten sind, haben Sie die Freiheit, Ihrem Regal eine persönliche Note zu verleihen und es nach Ihren Vorlieben zu gestalten.

Mit seinen Maßen von 120 cm in der Länge, 60 cm in der Breite und 122 cm in der Höhe passt dieses Regal sowohl in kleine als auch in großzügige Außenbereiche und bietet ausreichend Platz für eine vielfältige Pflanzenvielfalt. Das PE-Kopfteil und die PE-Halterungen sind pflegeleicht und tragen zur Stabilität und Sicherheit des gesamten Konstrukts bei.

Dieses Pflanzen-Regal ist mehr als nur ein Möbelstück – es ist eine Einladung an Kinder, die Wunder der Natur zu entdecken und einen grünen Daumen zu entwickeln. Schaffen Sie mit diesem Regal eine inspirierende Umgebung, die Kreativität und Lernen im Freien fördert. Ideal für jeden Außenbereich einer Kindertagesstätte, der Kinder dazu einlädt, Pflanzen zu hegen und zu pflegen.

- Maße (L/B/H): 120 x 60 x 122 cm
- Material: Kesseldruckimprägniertes Kieferholz mit zweifacher Holzöl-Wachs-Lasur behandelt, Polyethylen
- 5 Jahre Herstellergarantie

HW1-S264-V01-A

695,00 €

UVP: inkl. gesetzlicher 19% MwSt.
Versand (exkl. MwSt.): DHL Sperrgut
DEU 95,00 €; AUT 115,00 €; LUX 135,00 €

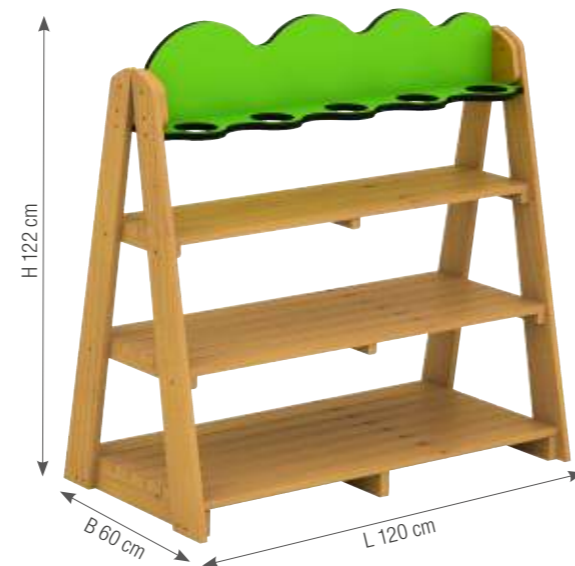

Hochbeet für die Kinderkrippe

HW1-S603-A

495,00 €

UVP: inkl. gesetzlicher 19% MwSt.;
Versand (exkl. MwSt.): DHL Sperrgut
DEU 39,00 €; AUT 59,00 €; LUX 59,00 €

Mit diesem Hochbeet werden Kinder zu kleinen Gärtnern. Ob ein kleiner Kräutergarten angelegt oder Pflücksalat und Tomaten angepflanzt werden – mit dem Hochbeet bieten sich vielfältige Möglichkeiten, den Kindern wertvolles Wissen rund um Anbau, Pflege und Ernte zu vermitteln. Denn Gemüse wächst nicht im Supermarkt. Der Pflanzkasten besteht aus massivem Kieferholz mit einer natürlichen Holzöl-Lasur für lange Haltbarkeit.

Der Boden aus WPC und die Auskleidung der Innenseiten wurde so konzipiert, dass Staunässe verhindert wird und kleine Nager kein Chance haben.

- Maße (L/B/H): 150 x 50 x 40 cm
- Material: Kieferholz mit natürlicher Holzöl-Lasur für eine lange Haltbarkeit
- ideal für den Kindergarten
- platzsparend konstruiert
- 5 Jahre Herstellergarantie



GEWÄCHS- HAUS



Gewächshaus

Entdecken Sie unser speziell für den Einsatz in Kindertagesstätten entwickeltes Gewächshaus, das jungen Gärtnern die Welt des Pflanzenwachstums spielerisch näherbringt. Dieses hochwertige Gewächshaus bietet nicht nur Schutz für Pflanzen, sondern ist auch ein ideales Lerninstrument für Kinder.

Das Gewächshaus besteht aus kesseldruckimprägniertem Kiefernholz, das für seine Langlebigkeit und Widerstandsfähigkeit bekannt ist. Der natürliche Charme des Holzes wird durch eine doppelte Behandlung mit einer Holzöl-Wachs-Lasur unterstützt, die das Material optimal schützt und ein ansprechendes, natürliches Aussehen verleiht. Die stabilen Eckverbinder sind aus galvanisiertem, pulverbeschichtetem Stahl gefertigt und sorgen für eine robuste und sichere Konstruktion.

Die Abdeckung des Gewächshauses besteht aus PE, einem Material, das für seine ausgezeichneten Eigenschaften in Bezug auf Lichtdurchlässigkeit und Schutz vor äußeren Witterungseinflüssen geschätzt wird. Damit Ihre Pflanzen optimal gedeihen können, ist eine Wurzelschutzeinlage aus PVC im Lieferumfang enthalten. Diese verhindert das Durchdringen der Wurzeln und sorgt somit für ein sauberes und strukturiertes Wachstum.

Um den Bildungsaspekt zu unterstützen, sind vier praktische Steck-Schilder enthalten, mit denen die Kleinen ihre Pflanzen kennzeichnen und deren Wachstum verfolgen können. So werden Neugier und Verantwortungsbewusstsein spielerisch gefördert.

Das kompakte Design mit den Maßen 100 x 50 x 90 cm (L/B/H) passt perfekt in jeden Garten- oder Außenbereich einer Kindertagesstätte und bietet dennoch ausreichend Platz für eine Vielzahl von Pflanzenprojekten. Unser Gewächshaus ist die perfekte Wahl für Bildungseinrichtungen, die ihren Kindern die Natur und das Gärtnern näherbringen möchten. Robust, sicher und lehrreich – eine Investition in die Zukunft unserer Kinder.



- Maße (L/B/H): 100 x 50 x 90 cm
- Material: kesseldruckimprägniertes Kiefernholz mit zweifacher Holzöl-Wachs-Lasur behandelt, Polyethylen
- 5 Jahre Herstellergarantie

HW1-S717-A

495,00 €

UVP: inkl. gesetzlicher 19% MwSt.
Versand (exkl. MwSt.): DHL Sperrgut
DEU 39,00 €; AUT 49,00 €; LUX 49,00 €

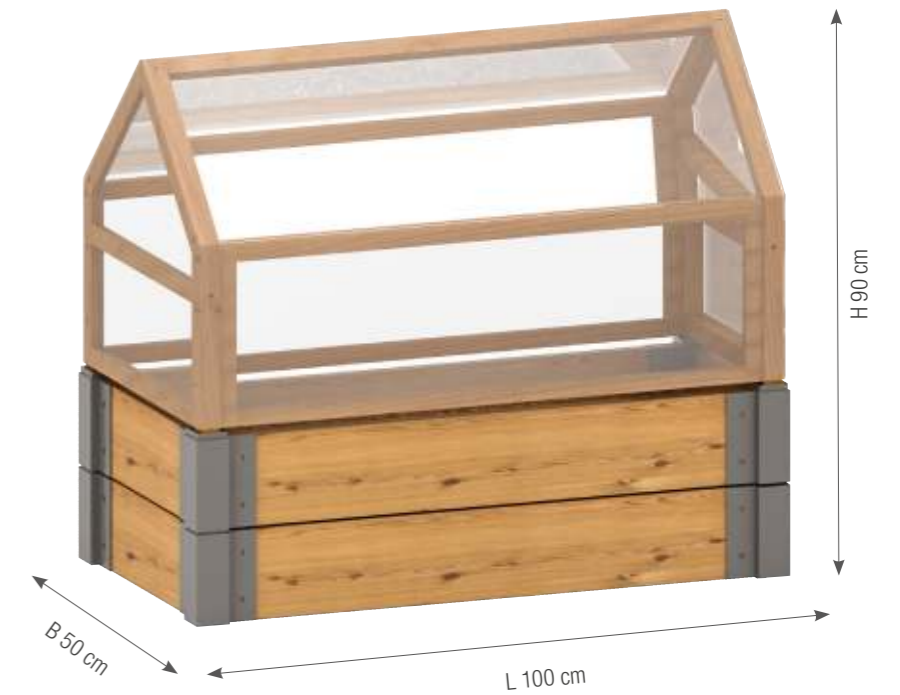

PRODUKT
VIDEO



JETZT
AUSPROBIEREN

5 JAHRE
GARANTIE



AUFBEWAHRUNG

OUTDOOR-REGAL

- Maße (L/B/H): 81 x 50 x 101 cm
- Fachhöhe: 20 cm
- Material: kesseldruckimprägniertes Kiefernholz mit zweifacher Holz-Öl-Wachs-Lasur für lange Haltbarkeit
- 5 Jahre Herstellergarantie

HW1-S632-A

469,00 €

UVP: inkl. gesetzlicher 19% MwSt.;
Versand (exkl. MwSt.): DHL Sperrgut
DEU 49,00 €; AUT 69,00 €; LUX 69,00 €

PRODUKT
VIDEO



JETZT
AUSPROBIEREN



Kombination aus
2 Regalen

Unser Outdoor-Regal ist die perfekte Lösung, um den Außenbereich Ihrer Kindertagesstätte aufgeräumt und organisiert zu halten. Mit einer Höhe von 101 cm und drei geräumigen Fächern, die jeweils 20 cm hoch sind, bietet das Regal ausreichend Platz, um Sandspielzeug, Spielzeug und andere wichtige Materialien für das Outdoor-Spiel Ihrer Kinder zu verstauen.

Dank seiner beidseitigen Nutzbarkeit können mehrere Kinder gleichzeitig auf das Regal zugreifen und sich eigenständig mit dem benötigten Material versorgen. Dies fördert die Selbstständigkeit und das soziale Miteinander der Kinder, da sie lernen, ihre Spielutensilien gemeinsam zu organisieren und zu teilen.

Das Regal ist aus hochwertigem kesseldruckimprägniertem Kiefernholz gefertigt und mit einer Holzöl-Wachs-Imprägnierung versehen. Dadurch ist es bestens gegen Witterungseinflüsse geschützt und eignet sich perfekt für den dauerhaften Einsatz im Freien. Die robuste Konstruktion gewährleistet eine lange Lebensdauer und bietet eine zuverlässige Lagermöglichkeit für die Spielmaterialien Ihrer Einrichtung.

Mit Maßen von 80 cm Breite und 50 cm Tiefe ist das Regal kompakt und dennoch geräumig genug, um alle wichtigen Spielutensilien sicher zu verwahren. Es ist eine praktische Ergänzung für jeden Spielbereich im Freien und trägt dazu bei, dass die Kinder ihre Zeit draußen in vollen Zügen genießen können.

Unser Outdoor-Regal vereint Funktionalität, Langlebigkeit und Ästhetik in einem Produkt und ist somit die ideale Lösung, um den Spielbereich Ihrer Kindertagesstätte aufzuwerten. Lassen Sie die Kinder das Outdoor-Spiel in vollen Zügen genießen, ohne sich Sorgen um die Organisation der Materialien machen zu müssen.

5 JAHRE
GARANTIE





OUTDOOR-GARDEROBE

JETZT AUS-PROBIEREN
PRODUKT VIDEO



Mobile Outdoor-Garderobe

Die Mobile Outdoor-Garderobe ist die perfekte Lösung für Kindergärten, um die Kleinen optimal für ihre Abenteuer im Freien auszustatten. Mit ihrer wetterfesten Markise und den pulverbeschichteten Dreifach-Haken bietet sie eine praktische und funktionale Möglichkeit, die Garderobe der Kinder geordnet zu organisieren.

Ein besonderes Merkmal dieser Garderobe ist ihre Nutzbarkeit von beiden Seiten, was den Zugang und die Organisation der Kleidung und Ausrüstung für bis zu 10 Kinder ungemein erleichtert. Die Garderobe verfügt auf beiden Seiten über großzügige Abstellflächen für Gummistiefel und Schuhe, damit die Kinder ihre Schuhe vor dem Betreten der Innenräume ordentlich abstellen können.

Mit ihren robusten Rollen aus Kunststoff und einer zuverlässigen Feststellbremse lässt sich die Garderobe mühelos im Freien bewegen und bei Bedarf an einem anderen Ort positionieren. So können Sie die Garderobe je nach Wetter und Aktivitäten der Kinder optimal ausrichten. Das hochwertige Material gewährleistet eine langjährige Nutzung, ohne dabei Kompromisse bei der Ästhetik einzugehen.

- Maße (L/B/H): 109 x 50 x 132 cm
- Material: kesseldruckimprägniertes Kiefernholz mit zweifacher Holz-Öl-Wachs-Lasur für lange Haltbarkeit
- Markise aus wetterfestem Stoff
- pulverbeschichtete Dreifach-Haken
- robuste Kunststoffrollen mit Feststellbremse
- 5 Jahre Herstellergarantie

HW1-S1A625-A

395,00 €

UVP: inkl. gesetzlicher 19% MwSt.;
Versand (exkl. MwSt.): DHL Sperrgut
DEU 39,00 €; AUT 59,00 €; LUX 59,00 €



Mobiler Outdoor-Gummistiefelwagen

Mit unserem praktischen mobilen Outdoor-Gummistiefelwagen wird das Verstauen und Organisieren von Gummistiefeln im Kindergarten zum Kinderspiel. Dieser hochwertige Stiefelwagen ist von beiden Seiten nutzbar und bietet Platz für bis zu 30 Paar Stiefel, sodass Sie immer genügend Stauraum für die kleinen Abenteurer haben.

Der Gummistiefelwagen ist mit einer großzügigen Abtropfwanne ausgestattet, die für ein sauberes und ordentliches Aufbewahren der nassen Stiefel sorgt. Dank der robusten Rollen aus Kunststoff, die über eine Feststellbremse verfügen, lässt sich der Wagen mühelos und sicher bewegen und an Ort und Stelle fixieren, wenn er nicht gebraucht wird.

Er besteht aus hochwertigem, kesseldruckimprägniertem Kiefernholz, das für eine lange Lebensdauer und Widerstandsfähigkeit gegen Witterungseinflüsse sorgt. Die Holz-Öl-Wachs Imprägnierung verleiht dem Wagen eine natürliche Optik und schützt das Holz zusätzlich vor Feuchtigkeit und Schmutz.

Mit diesem mobilen Outdoor-Gummistiefelwagen wird die Organisation und Lagerung von Gummistiefeln im Kindergarten effizienter und einfacher als je zuvor. Machen Sie sich keine Sorgen mehr um unordentliche Schuhsammlungen – mit unserem Stiefelwagen behalten Sie immer den Überblick und sorgen für ein sauberes und aufgeräumtes Umfeld für die Kinder.

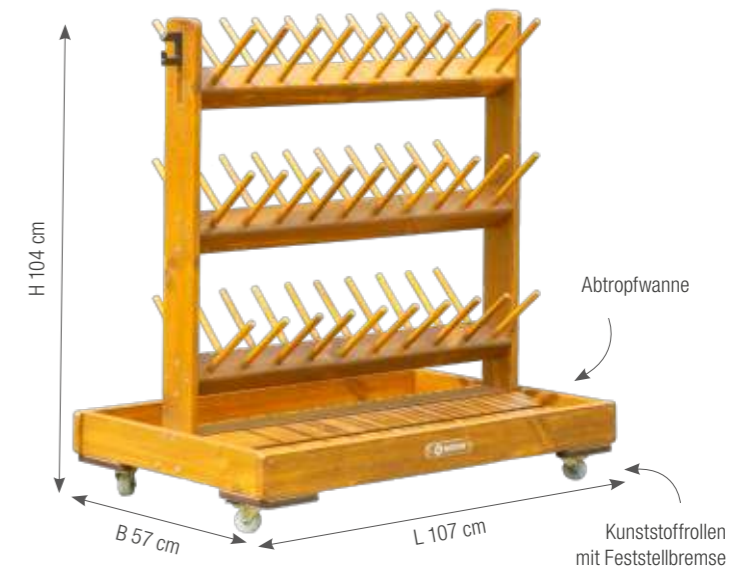

HW1-S626-A

495,00 €

UVP: inkl. gesetzlicher 19% MwSt.;
Versand (exkl. MwSt.): DHL
DEU 24,95 €; AUT 49,00 €; LUX 49,00 €

5 JAHRE GARANTIE





5 JAHRE
GARANTIE

OUTDOOR- GARDEROBE

JETZT AUS-
PROBIEREN

PRODUKT
VIDEO



Outdoor-Garderobe

Unsere hochwertige Outdoor-Garderobe bietet die perfekte Lösung für einen ordentlichen und geordneten Aufbewahrungsbereich im Freien für bis zu 6 Kinder. Mit ausreichend Platz für Matschhosen, Regenjacken und Schuhe ermöglicht sie eine unkomplizierte Aufbewahrung von Kleidung und Accessoires.

Die Garderobe verfügt über robuste, pulverbeschichtete Dreifach-Haken, die ausreichend Platz für die Kleidung der Kinder bieten. Die Haken sind ideal zum Aufhängen von Jacken, Mänteln und vielem mehr geeignet. Darüber hinaus bietet die Garderobe Ablagefächer über den Dreifach-Haken, die sich hervorragend für Mützen, Caps und andere Accessoires eignen. So haben die Kinder all ihre Kleidungsstücke und Utensilien stets griffbereit und können sie ordentlich verstauen. Ein großes Schuhfach befindet sich unter der Sitzfläche.

Die Sitzhöhe der Garderobe beträgt angenehme 34 cm, was es den Kindern ermöglicht, bequem Platz zu nehmen, während sie ihre Schuhe an- oder ausziehen. Das robuste kesseldruckimprägnierte Kiefernholz in Kombination mit der Holzöl-Wachs-Imprägnierung gewährleistet eine hohe Wetterbeständigkeit und Langlebigkeit, selbst bei starker Beanspruchung im Freien.

- Maße (L/B/H): 101 x 36 x 120 cm
- Sitzhöhe: 32 cm
- Sitztiefe: 29 cm
- Material: kesseldruckimprägniertes Kiefernholz mit zweifacher Holz-Öl-Wachs-Lasur für lange Haltbarkeit
- 5 Jahre Herstellergarantie

HW1-S627-A

495,00 €

UVP: inkl. gesetzlicher 19% MwSt.;
Versand (exkl. MwSt.): DHL Sperrgut
DEU 39,00 €; AUT 59,00 €; LUX 59,00 €

Kombination aus
2 Garderoben

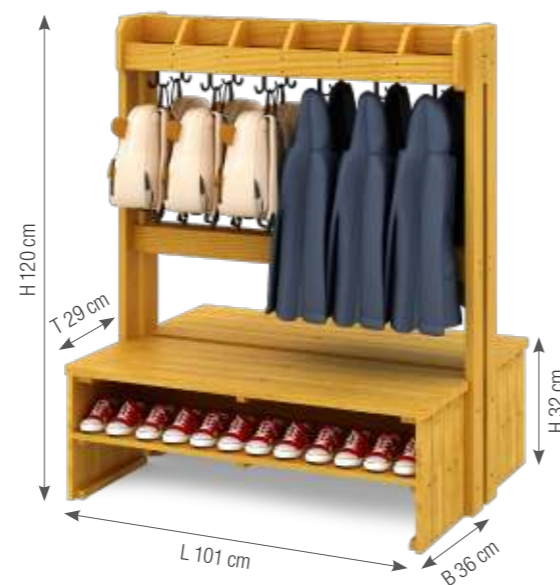

Outdoor-Schrank mit geschlossenen Türen

Unser Outdoor-Regalschrank mit blickdichter Tür ist die ideale Lösung für den Einsatz im Außenbereich einer Kindertagesstätte. Mit seinen praktischen Eigenschaften und hochwertigen Material bietet dieser Schrank eine zuverlässige und ansprechende Möglichkeit, Spielzeug, Sandspielzeug und andere Gegenstände sicher zu verstauen und gleichzeitig den Kindern eigenständigen Zugang zu ermöglichen.

Der Regalschrank verfügt über insgesamt drei geräumige Fächer mit einer Höhe von jeweils 20 cm, die genügend Platz für eine Vielzahl von Material bieten. Ob Sandspielzeug, Spielzeug oder andere Dinge, die im Außenbereich genutzt werden sollen, hier finden sie ihren geordneten Platz.

Die Maße des Schanks betragen 81 x 50 x 101 cm, wodurch er kompakt und dennoch geräumig genug für den Outdoor-Einsatz ist. Die blickdichte Tür schützt den Inhalt vor neugierigen Blicken und ermöglicht den Kindern, sich eigenständig mit den benötigten Materialien zu versorgen, was ihre Selbstständigkeit und Organisation fördert.

Mit unserem hochwertigen Outdoor-Regalschrank können Sie den Außenbereich Ihrer Kindertagesstätte noch besser organisieren und eine aufgeräumte und einladende Umgebung schaffen. Dieser Schrank ist nicht nur funktional und langlebig, sondern fügt sich auch harmonisch in das Gesamtbild ein und ist ein praktisches Möbelstück, das den Bedürfnissen von Kindern gerecht wird.

- Maße (L/B/H): 81 x 50 x 101 cm
- Fachhöhe: 20 cm
- Material: kesseldruckimprägniertes Kiefernholz mit zweifacher Holz-Öl-Wachs-Lasur für lange Haltbarkeit
- 5 Jahre Herstellergarantie

HW1-S630-A

795,00 €

UVP: inkl. gesetzlicher 19% MwSt.;
Versand (exkl. MwSt.): DHL Sperrgut
DEU 49,00 €; AUT 69,00 €; LUX 69,00 €

JETZT AUS-
PROBIEREN

PRODUKT
VIDEO



Kombination aus
2 Schränken



Viel Stauraum dank
3 Fächern





OUTDOOR-SCHRANK

Outdoor-Schrank mit transparenten Türen

Der Outdoor-Regalschrank mit transparenten Türen ist ein praktisches und robustes Möbelstück, das speziell für den Einsatz im Außenbereich einer Kindertagesstätte konzipiert wurde. Mit seinen zahlreichen Vorteilen ermöglicht er eine optimale Organisation und Aufbewahrung von Spielzeug, Sandspielzeug und anderen Material, die im Freien von den Kindern genutzt werden sollen.

Der Schrank verfügt über insgesamt drei geräumige Fächer mit einer Höhe von jeweils 20 cm, die ausreichend Platz bieten, um Spielzeug und diverse Utensilien geordnet und griffbereit aufzubewahren. Durch die transparenten Türen haben die Kinder einen klaren Überblick über den Inhalt der Fächer, was ihnen dabei hilft, sich eigenständig mit den benötigten Material zu versorgen und spielerisch ihre Selbstständigkeit zu fördern.

Ein besonderes Highlight dieses Schranks ist die Verwendung von bruchsicherem Polycarbonat für die Scheiben. Dieses Material sorgt nicht nur für eine klare Sicht auf den Inhalt, sondern gewährleistet auch eine hohe Sicherheit, da es unempfindlich gegenüber Stößen und Brüchen ist.



Viel Stauraum dank 3 Fächern

5 JAHRE GARANTIE

Kombination aus 2 Schränken



Die Maße des Outdoor-Regalschranks betragen 81 x 50 x 101 cm, was eine kompakte und dennoch geräumige Struktur gewährleistet. Hergestellt aus kesseldruckimprägniertem Kiefernholz mit einer hochwertigen Holzöl-Wachs-Imprägnierung, ist der Schrank bestens für den Einsatz im Freien geeignet. Diese spezielle Behandlung des Holzes schützt es vor Witterungseinflüssen und verleiht ihm eine lange Lebensdauer, sodass er den täglichen Herausforderungen im Außenbereich problemlos standhält.

Der Outdoor-Regalschrank mit transparenten Türen ist nicht nur funktional, sondern auch ästhetisch ansprechend gestaltet. Mit seinem natürlichen Look fügt er sich harmonisch in die Umgebung ein und trägt dazu bei, eine freundliche und einladende Atmosphäre in der Kindertagesstätte zu schaffen.

Organisation, Sicherheit und eine kinderleichte Selbstbedienung stehen bei diesem Schrank im Vordergrund. Er ist eine ausgezeichnete Ergänzung für Kindertagesstätten oder Kindergärten, die ihren kleinen Schützlingen ein angenehmes und lehrreiches Umfeld bieten möchten. Vertrauen Sie auf die Qualität und Funktionalität dieses Outdoor-Regalschranks, um das Spielen und Lernen im Freien noch angenehmer und effizienter zu gestalten.

- Maße (L/B/H): 81 x 50 x 101 cm
- Fachhöhe: 20 cm
- Material: kesseldruckimprägniertes Kiefernholz mit zweifacher Holz-Öl-Wachs-Lasur für lange Haltbarkeit
- Scheiben aus bruchsicherem Polycarbonat
- 5 Jahre Herstellergarantie

HW1-S629-A

795,00 €

UVP: inkl. gesetzlicher 19% MwSt.;
Versand (exkl. MwSt.): DHL Sperrgut
DEU 49,00 €; AUT 69,00 €; LUX 69,00 €





5 JAHRE
GARANTIE

KINDERSITZGRUPPE

Kindersitzgruppe

Bei dieser Outdoor-Sitzgruppe handelt es sich um eine robuste Sitzmöglichkeit für bis zu vier Kindern ab drei Jahren. Die Sitzgruppe besteht aus kesseldruckimprägniertem Kiefernholz. Die Füße sind aus wetterfestem WPC.

- Maße (L/B/H): 79 x 100 x 50 cm
- Sitzhöhe: 28 cm
- Sitztiefe: 12 cm
- Material: kesseldruckimprägniertes Kiefernholz mit zweifacher Hartöl-Lasierung
- einfacher Selbstaufbau
- 5 Jahre Herstellergarantie

HW1-S235-A

329,00 €

UVP: inkl. gesetzlicher 19% MwSt.;
Versand (exkl. MwSt.): DHL
DEU 14,95 €; AUT 24,90 €; LUX 24,90 €



3D
ANIMATION



JETZT
AUSPROBIEREN



SPIEGEL- ELEMENTE

4er-Set Spiegel-Elemente für Drinnen und Draußen

Bringen Sie ein elementares Highlight in Ihre Einrichtung mit unserem vielseitigen 4er-Set Spiegel-Elemente, das speziell für den Einsatz in Kindertagesstätten entwickelt wurde. Jedes Spiegel-Element besteht aus robustem Polycarbonat und ist mit einer langlebigen Spiegelfolie beschichtet. Diese Kombination gewährleistet eine hohe Bruchsicherheit. Dank der wetterfesten Materialien eignen sich diese Spiegel sowohl für den Innen- als auch für den Außenbereich. Ob im Gruppenraum, im Flur oder auf dem Spielplatz – die Spiegel-Elemente fügen sich harmonisch in jede Umgebung ein und regen die Fantasie der Kinder an. Durch das Spielen mit Spiegeln lernen Kinder, ihre eigenen Bewegungen zu beobachten und ihre motorischen Fähigkeiten und räumliche Wahrnehmung zu verbessern. Gleichzeitig fördern die Spiegel die soziale Interaktion, indem sie Teamübungen und Zusammenarbeit anregen.

- Maße (L/B): ca 100 x 100 cm x Materialstärke: 0,50 cm
- Material: Polycarbonat (3 mm), Spiegelfolie
- 2 Jahre Herstellergarantie

GP2-T053-A

495,00 €

UVP: inkl. gesetzlicher 19% MwSt.;
Versand (exkl. MwSt.): DHL/UPS
DEU 29,00 €; AUT 49,00 €; LUX 49,00 €

PRODUKT
VIDEO



JETZT
AUS-
PROBIEREN



BALANCIEREN & BEWEGEN

Outdoor – Spielen, Entdecken, Lernen



OXYGYM – MODULARES SPIELGERÄTE-SET

Entdecken Sie grenzenlosen Spielspaß und kreativen Bewegungsdrang mit dem OXYGYM Modularen Spielgeräte-Set. Diese aus 15 Kletterelementen bestehende Produktlinie bietet eine Vielzahl von Möglichkeiten, um den Spielplatz Ihrer Kindertagesstätte individuell und einzigartig zu gestalten. Ergänzt wird das Set durch ein detailgetreues Feuerwehspielgerät.

Speziell für den Einsatz im Außenbereich von Kindertagesstätten entwickelt, erfüllt das OXYGYM Modulare Spielgeräte-Set höchste Sicherheitsanforderungen.

WICHTIGER HINWEIS

Nicht alle Teile des Sets sind miteinander kombinierbar. In der Produktübersicht auf S. 108 sehen Sie genau, welche Kletterelemente miteinander verbunden werden können.

Sparen im Set

KB1-HWQJ01-V01

4.290,00 €

UVP: inkl. gesetzlicher 19% MwSt.;
Versand (exkl. MwSt.): Stückgut via Spedition
DEU 125,00 €; AUT 165,00 €; LUX 195,00 €



Outdoor – Spielen, Entdecken, Lernen



Bock, Höhe 30 cm

YJ001312-V01-B

95,00 €



Bock, Höhe 60 cm

YJ001313-V02-B

109,00 €

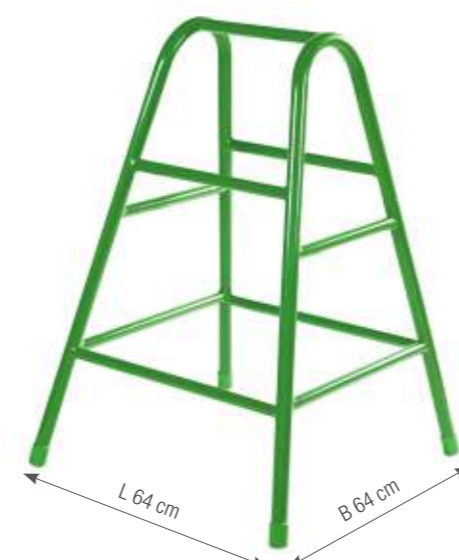

Bock, Höhe 90 cm

YJ001314-V02-B

179,00 €



Bock, Höhe 120 cm

YJ001315-V02-B

229,00 €



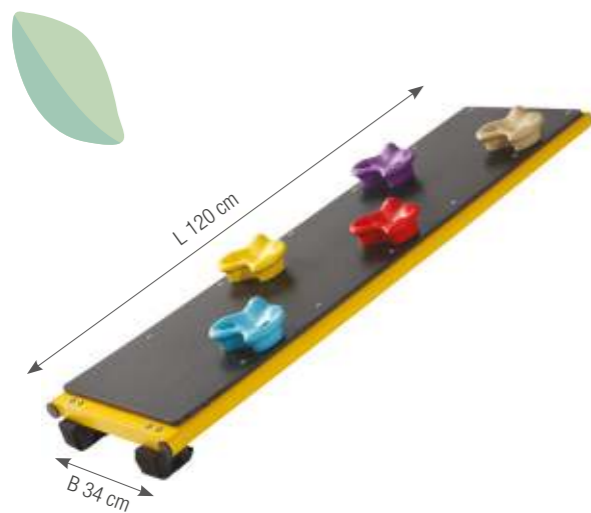

Kletterwand mit Haltegriffen

YJ001306

269,00 €

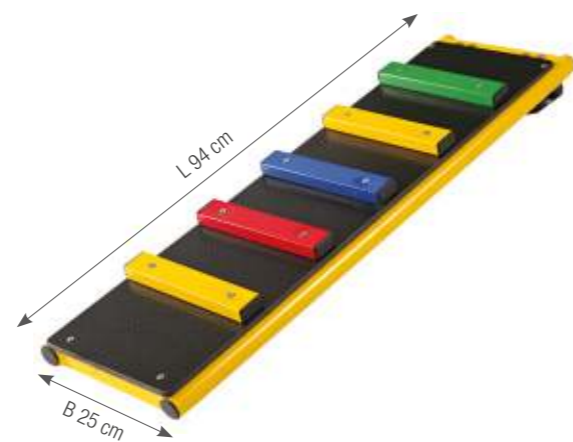

Kletterwand mit bunten Sprossen

YJ001301-V01-B

159,00 €

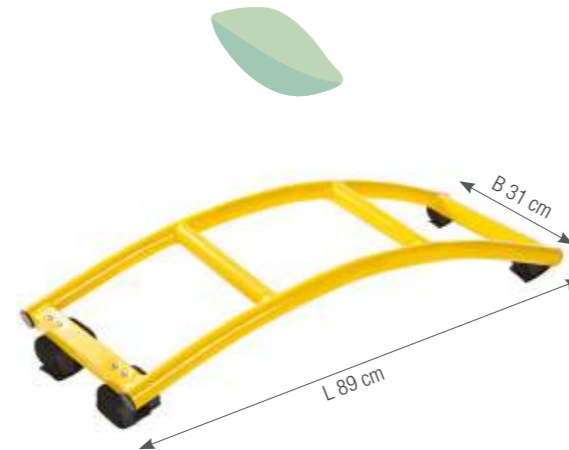

Bogen-Leiter

YJ001303-V02-B

95,00 €

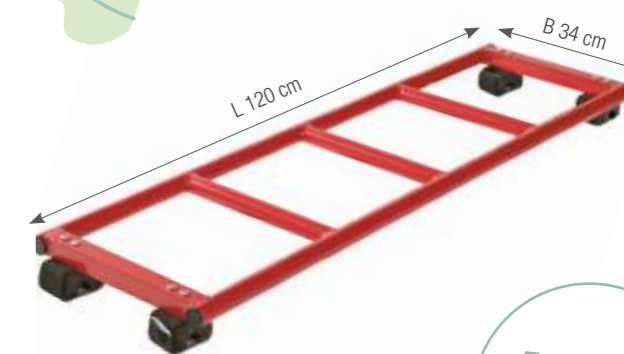

Kletter-Leiter, lange Ausführung

YJ001310-V02-B

109,00 €

5 JAHRE GARANTIE



Regenbogen-Rutsche

YJ001304-V02-B

595,00 €



Bogen-Brücke

YJ001302-V02-B

295,00 €

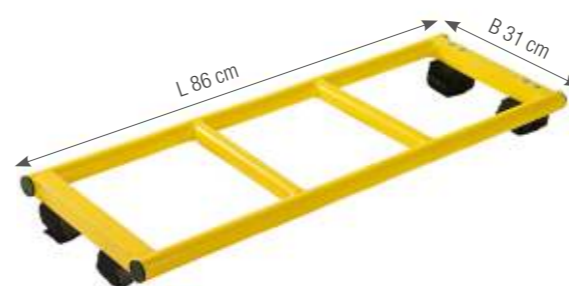

Kletter-Leiter, kurze Ausführung

YJ001311-V02-B

79,00 €

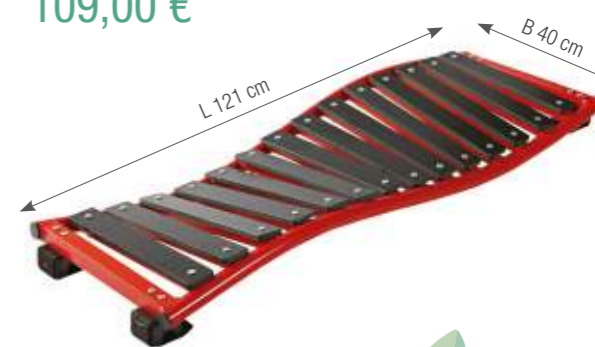

Brücke

YJ001308-V01-B

209,00 €



Podest

YJ001307-V02-B

269,00 €

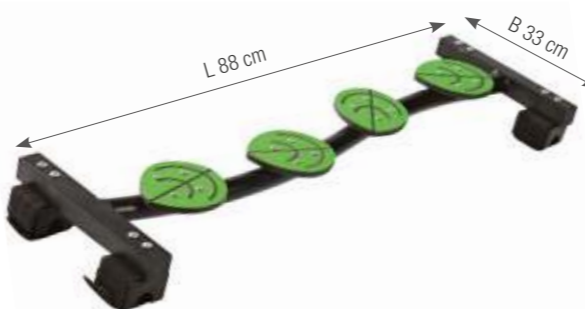

Balancier-Brücke „Blätter“

YJ001309-V01-B

139,00 €



Balancier-Brücke „Fliegenpilze“

YJ001305-V02-B

179,00 €



5 JAHRE GARANTIE



OXYGYM – Flugzeug

Das OXYGYM Flugzeug ist ein ideales Outdoor-Klettergerät für Kindergärten, das Kindern stundenlangen Spaß und Bewegung bietet. Mit den Maßen von 200 x 150 x 80 cm bietet das Flugzeug ausreichend Platz zum Spielen und Klettern.

Das Flugzeug-Design des Klettergeräts regt die Fantasie der Kinder an und lädt sie zum Spielen, Entdecken und Klettern ein. Es fördert die körperliche Aktivität, Koordination und motorischen Fähigkeiten der Kinder auf spielerische Weise.

- Maße (L/B/H): 200 x 150 x 80 cm
- Material: galvanisierter, pulverbeschichteter Stahlrahmen, WPC, PE, HPL, kesseldruckimprägniertes Kiefernholz mit natürlicher Holzöl-Wachs-Lasur
- 5 Jahre Herstellergarantie

YJ001319-V03-B

829,00 €

UVP: inkl. gesetzlicher 19% MwSt.;
Versand (exkl. MwSt.): Stückgut via Spedition
DEU 95,00 €; AUT 115,00 €; LUX 135,00 €

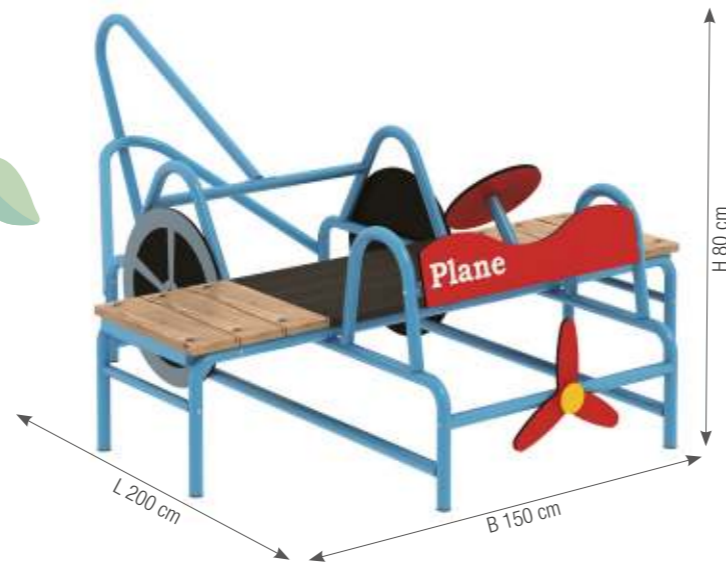

5 JAHRE GARANTIE

OXYGYM – FEUERWEHR



OXYGYM – Feuerwehr

Das OXYGYM Feuerwehr Outdoor Klettergerät ist das perfekte Spielgerät für den Kindergarten, um die motorischen Fähigkeiten und die Koordination der Kinder zu fördern. Mit Maßen von 200 x 150 x 75 cm bietet es ausreichend Platz für mehrere Kinder, um gleichzeitig zu klettern und zu spielen.

Die Feuerwehr-Optik des Geräts macht es besonders ansprechend für kleine Abenteurer, die gerne ihre eigenen Rettungseinsätze nachspielen.

Mit diesem Klettergerät können die Kinder spielerisch ihre Kraft und Ausdauer trainieren, während sie gleichzeitig ihre Fantasie und Kreativität nutzen. Das OXYGYM Feuerwehr Outdoor Klettergerät ist somit eine tolle Ergänzung für jeden Kindergarten oder Spielplatz, um den Kindern spannende Abenteuer im Freien zu ermöglichen.

- Maße (L/B/H): 200 x 150 x 75 cm
- Material: galvanisierter, pulverbeschichteter Stahlrahmen, WPC, PE
- 5 Jahre Herstellergarantie

YJ001316-V05-B

695,00 €

UVP: inkl. gesetzlicher 19% MwSt.;
Versand (exkl. MwSt.): Stückgut via Spedition
DEU 95,00 €; AUT 115,00 €; LUX 135,00 €



KOMBINATIONSMÖGLICHKEITEN

		Bock, Höhe 30 cm YJ001312-V01-B	Bock, Höhe 60 cm YJ001313-V02-B	Bock, Höhe 90 cm YJ001314-V02-B	Bock, Höhe 120 cm YJ001315-V02-B	Podest YJ001307-V02-B
Kletter-Leiter, kurze Ausführung YJ001311-V02-B		-	✓	✓	✓	✓
Bogen-Leiter YJ001303-V02-B		-	✓	✓	✓	✓
Balancier-Brücke „Blätter“ YJ001309-V01-B		-	✓	✓	✓	✓
Balancier-Brücke „Fliegenpilze“ YJ001305-V02-B		✓	✓	✓	✓	✓
Kletter-Leiter, lange Ausführung YJ001310-V02-B		-	✓	✓	✓	✓
Brücke YJ001308-V01-B		-	-	✓	✓	✓
Kletterwand mit Haltegriffen YJ001306		-	✓	✓	✓	✓
Kletterwand mit bunten Sprossen YJ001301-V01-B		✓	✓	✓	✓	✓
Regenbogen- Rutsche YJ001304-V02-B		-	-	✓	✓	✓
Bogen-Brücke YJ001302-V02-B		-	-	✓	✓	✓
OXYGYM – Feuerwehr YJ001316-V02		✓	✓	✓	✓	✓
OXYGYM – Flugzeug YJ001319-V03-B		✓	✓	✓	✓	✓

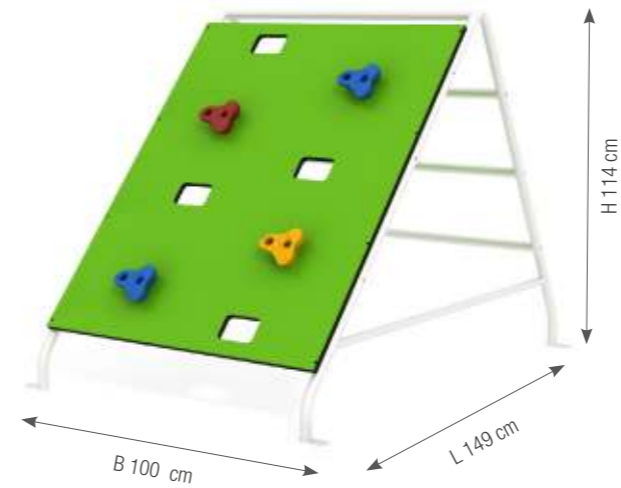

DIN EN 1176 getestet und zertifiziert.

Kletterdreieck

Entdecken Sie das innovative Outdoor Kletterdreieck – das perfekte Spiel- und Klettergerät für Ihre Kindertagesstätte. Speziell entwickelt, um den Bewegungsdrang und die motorischen Fähigkeiten von Kindern zu fördern, vereint dieses Kletterdreieck Sicherheit, Langlebigkeit und spielerische Funktionalität.

Das Kletterdreieck bietet auf der einen Seite eine herausfordernde Kletterwand mit robusten Handgriffen aus Polyethylen, die kleinen Kletterern sicheren Halt bieten. Auf der anderen Seite sorgen stabile Sprossen für abwechslungsreiche Spielmöglichkeiten und fördern die gesamte Körperkoordination.

- Maße (L/B/H): 149 x 100 x 114 cm
- Material: galvanisiertem und pulverbeschichtetem Stahl sowie einer Kletterwand aus Polyethylen, ist das Kletterdreieck besonders wetterbeständig und langlebig
- 5 Jahre Herstellergarantie
- Hinweis: Artikel muss im Boden verankert werden

YJ001372-A

795,00 €

UVP: inkl. gesetzlicher 19% MwSt.;
Versand (exkl. MwSt.): Stückgut via Spedition
DEU 95,00 €; AUT 115,00 €; LUX 135,00 €

5 JAHRE
GARANTIE





OUTDOOR-BALANCIERPFAD

Outdoor-Balancierpfad

Balancierpfad aus langlebiger Robinie gefertigt. Bestehend aus 12 Elementen die in den Boden eingelassen werden und mit schönen Motive versehen sind. Mit diesem Balancierpfad können Kinder im Freien spielerisch ihre Koordination und den Gleichgewichtssinn trainieren. Auf der Unterseite sind die Holzstämmen mit stabilen Bodenankern versehen um die Stämme im Erdreich einzugraben oder auf einem Betonfundament zu befestigen.

- Maße: Länge: 70 cm (inkl. Bodenanker)
- Durchmesser: 16 bis 20 cm
- Material: Robinie, Bodenanker aus beschichtetem Stahl
- bei korrekter Installation ist der Artikel DIN EN 1176 konform.
- **Fundament erforderlich!**
- 5 Jahre Herstellergarantie

HW1-S237-A

895,00 €

UVP: inkl. gesetzlicher 19% MwSt.;
Versand (exkl. MwSt.): Stückgut via Spedition
DEU 95,00 €; AUT 125,00 €; LUX 150,00 €

5 JAHRE GARANTIE



Erdanker



SPIELGERÄTE

EISENBAHN



Eisenbahn

Diese Eisenbahn ist ein Highlight auf jedem Spielplatz. Die Lokomotive kann als Einzel-Spielgerät installiert werden und um die einzelnen Spielgeräte erweitert werden. Je nach Wunsch und Anforderung entsteht eine Spiel- und Kletterlandschaft, die motorische Fähigkeiten fördert und gleichzeitig den Kindern ein einmaliges Spielerlebnis garantiert.

Bei der Auswahl der verwendeten Material wurde besonderer Wert auf eine lange Haltbarkeit gelegt. Für den Bau verwenden wir Tali.

Tali ist eine Holzart, die erfolgreich eingesetzt wird, wenn es hohen Belastungen und Witterungseinflüssen zu trotzen gilt. So wird Tali beim Bau von schwer beanspruchten Böden, Teilen von Brücken, Kai-Anlagen und Pontons sowie Fachwerk, Pfosten, Zäune, Pavillons, Schwellen und Gartenbänke sowie für den Bau von Waggonböden verwendet.

- Material: Tali, HDPE, Edelstahl, kesseldruckimprägniertes Kiefernholz mit natürlicher Holzöl-Lasur
- geeignet für Kinder ab 3 Jahren
- 15 Jahre Herstellergarantie
- entwickelt und gebaut nach DIN EN 1176
- Fundament erforderlich

DIN EN 1176 getestet und zertifiziert.



Eisenbahn, 12-teilig – ohne Kriechtunnel

HW1-S352-A

13.995,00 €

UVP: inkl. gesetzlicher 19% MwSt.;
Versand (exkl. MwSt.): Stückgut via Spedition
DEU 290,00 €; AUT 390,00 €; LUX 590,00 €

3D ANIMATION

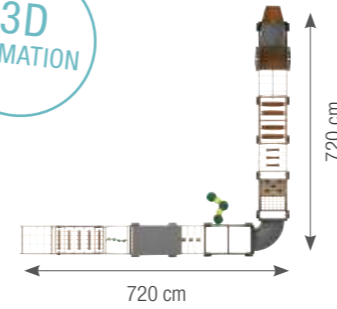

Eisenbahn, 12-teilig – mit Kriechtunnel

HW1-S353-A

14.995,00 €

UVP: inkl. gesetzlicher 19% MwSt.;
Versand (exkl. MwSt.): Stückgut via Spedition
DEU 290,00 €; AUT 390,00 €; LUX 590,00 €

3D ANIMATION



JETZT AUSPROBIEREN

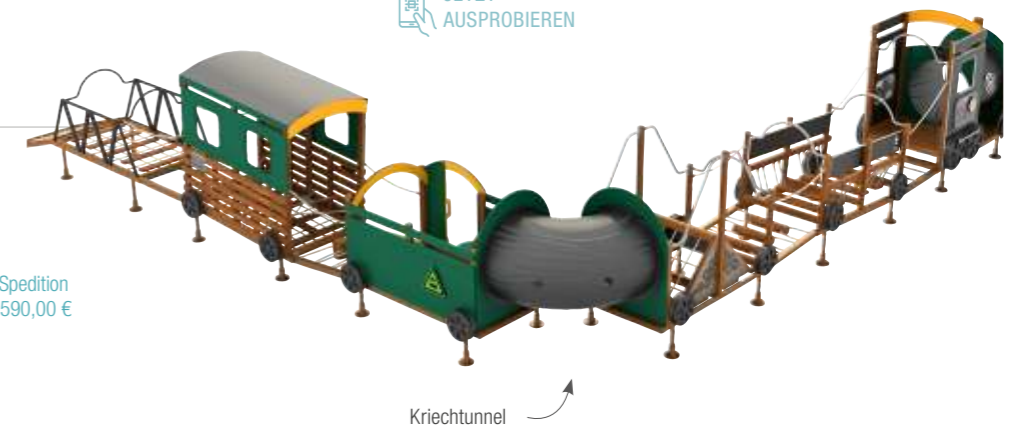

1 Zahnräder-Spielelement



2 Balanciertreppe



3 Kletter- und Balanciernetz





Eingangswagen

· Maße (L/B/H): 172 x 96 x 120 cm

HW1-S356-A

Seil-Labyrinth-Wagen

· Maße (L/B/H): 172 x 96 x 185 cm

HW1-S357-A

Kriechtunnel

· Maße (L/B/H): 172 x 172 x 137 cm

HW1-S365-A

1.995,00 €

UVP: inkl. gesetzlicher 19% MwSt.;
Versand (exkl. MwSt.): Stückgut via Spedition
DEU 95,00 €; AUT 125,00 €; LUX 150,00 €

2.295,00 €

UVP: inkl. gesetzlicher 19% MwSt.;
Versand (exkl. MwSt.): Stückgut via Spedition
DEU 95,00 €; AUT 125,00 €; LUX 150,00 €

1.995,00 €

UVP: inkl. gesetzlicher 19% MwSt.;
Versand (exkl. MwSt.): Stückgut via Spedition
DEU 95,00 €; AUT 125,00 €; LUX 150,00 €



Lokomotive

· Maße (L/B/H): 220 x 110 x 179 cm

HW1-S359-A



Überbrückungswagen

· Maße (L/B/H): 172 x 96 x 116 cm

HW1-S354-A



Kletterwagen

· Maße (L/B/H): 172 x 96 x 170 cm

HW1-S355-A

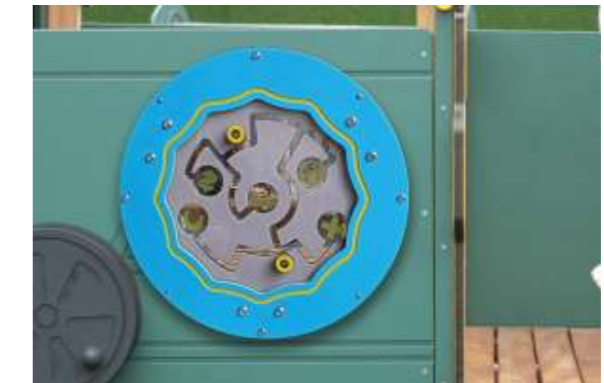

 DIN EN 1176 getestet und zertifiziert.

3.290,00 €

UVP: inkl. gesetzlicher 19% MwSt.;
Versand (exkl. MwSt.): Stückgut via Spedition
DEU 120,00 €; AUT 190,00 €; LUX 220,00 €

1.595,00 €

UVP: inkl. gesetzlicher 19% MwSt.;
Versand (exkl. MwSt.): Stückgut via Spedition
DEU 95,00 €; AUT 125,00 €; LUX 150,00 €

1.795,00 €

UVP: inkl. gesetzlicher 19% MwSt.;
Versand (exkl. MwSt.): Stückgut via Spedition
DEU 95,00 €; AUT 125,00 €; LUX 150,00 €





Kletterbrücke

· Maße (L/B/H): 172 x 96 x 120 cm

HW1-S358-A

1.395,00 €

UVP: inkl. gesetzlicher 19% MwSt.;
Versand (exkl. MwSt.): Stückgut via Spedition
DEU 95,00 €; AUT 125,00 €; LUX 150,00 €

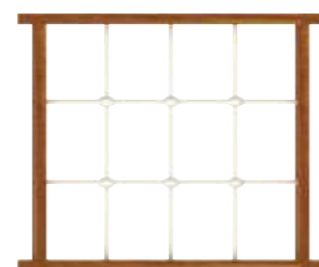

Netzbrücke

· Maße (L/B/H): 172 x 95 x 6 cm

HW1-S596-A

395,00 €

UVP: inkl. gesetzlicher 19% MwSt.;
Versand (exkl. MwSt.): Stückgut via Spedition
DEU 95,00 €; AUT 110,00 €; LUX 115,00 €



Balancierseil

· Maße (L/B/H): 80 x 95 x 6 cm

HW1-S360-A

189,00 €

UVP: inkl. gesetzlicher 19% MwSt.;
Versand (exkl. MwSt.): Stückgut via Spedition
DEU 19,00 €; AUT 49,00 €; LUX 49,00 €



Balancier-Stämme

· Maße (L/B/H): 80 x 95 x 10 cm

HW1-S362-A

269,00 €

UVP: inkl. gesetzlicher 19% MwSt.;
Versand (exkl. MwSt.): Stückgut via Spedition
DEU 19,00 €; AUT 49,00 €; LUX 49,00 €

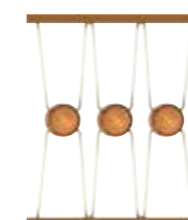

Balancierelement „Baumstümpfe“

· Maße (L/B/H): 80 x 95 x 18 cm

HW1-S361-A

269,00 €

UVP: inkl. gesetzlicher 19% MwSt.;
Versand (exkl. MwSt.): Stückgut via Spedition
DEU 19,00 €; AUT 49,00 €; LUX 49,00 €

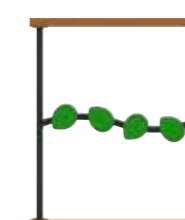

Balancierelement „Blätter“

· Maße (L/B/H): 80 x 95 x 6 cm

HW1-S363-A

289,00 €

UVP: inkl. gesetzlicher 19% MwSt.;
Versand (exkl. MwSt.): Stückgut via Spedition
DEU 19,00 €; AUT 49,00 €; LUX 49,00 €

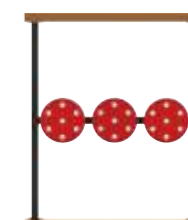

Balancierelement „Fliegenpilze“

· Maße (L/B/H): 80 x 95 x 6 cm

HW1-S364-A

319,00 €

UVP: inkl. gesetzlicher 19% MwSt.;
Versand (exkl. MwSt.): Stückgut via Spedition
DEU 19,00 €; AUT 49,00 €; LUX 49,00 €

DIN EN 1176 getestet und zertifiziert.



ROTE EISENBAHN

Rote Eisenbahn

Machen Sie den Spielplatz oder Ihre Kindertagesstätte zum Lieblingsort der Kinder mit unserer fantasievollen Außenspielgerät-Eisenbahn. Diese detailreiche 12-teilige Eisenbahn ist speziell für öffentliche Spielplätze und pädagogische Einrichtungen konzipiert und bietet Kindern stundenlangen Spielspaß und endlose Abenteuer.

Die Eisenbahn kann individuell zusammengestellt werden, sodass Sie zwischen einer kurzen und einer langen Ausführung wählen können, je nach Platzbedarf und Gestaltungsmöglichkeiten Ihres Außenbereichs.

Diese Ausführung der Eisenbahn setzt auf einen Materialmix aus Stahl und Kunststoff: Eine robuste und moderne Variante, die für höchste Langlebigkeit sorgt.

Dieses Außenspielgerät bietet Kindern die Möglichkeit, ihre motorischen Fähigkeiten spielerisch auszubauen. Verwandeln Sie Ihren Spielplatz in eine aufregende Abenteuerlandschaft und schaffen Sie ein sicheres Umfeld für unvergessliche Kindheitserinnerungen.

- Maße (L/B): 720 x 720 cm / mit Kriechtunnel: 1514 x 210 cm
- Material: HDPE, LLDPE, galvanisierter, pulverbeschichteter Stahl, Edelstahl
- Lieferung als Bausatz
- 15 Jahre Herstellergarantie
- entwickelt und gebaut nach DIN EN 1176
- **Fundament erforderlich!**



12-teilig, mit Kriechtunnel

HW1-S1A353-10129

14.995,00 €

UVP: inkl. gesetzlicher 19% MwSt.;
Versand (exkl. MwSt.): Stückgut via Spedition
DEU 290,00 €; AUT 390,00 €; LUX 590,00 €

12-teilig, ohne Kriechtunnel

HW1-S1A352-10129

13.995,00 €

UVP: inkl. gesetzlicher 19% MwSt.;
Versand (exkl. MwSt.): Stückgut via Spedition
DEU 290,00 €; AUT 390,00 €; LUX 590,00 €



Lokomotive

- Maße (L/B/H): 220 x 110 x 179 cm
- Material: HDPE, LLDPE, galvanisierter, pulverbeschichteter Stahl, Edelstahl

HW1-S1A359-10129

3.290,00 €

UVP: inkl. gesetzlicher 19% MwSt.;
Versand (exkl. MwSt.): Stückgut via Spedition
DEU 120,00 €; AUT 190,00 €; LUX 220,00 €



Überbrückungswagen

- Maße (L/B/H): 172 x 96 x 116 cm
- Material: HDPE, LLDPE, galvanisierter, pulverbeschichteter Stahl, Edelstahl

HW1-S1A354-10129

1.595,00 €

UVP: inkl. gesetzlicher 19% MwSt.;
Versand (exkl. MwSt.): Stückgut via Spedition
DEU 95,00 €; AUT 125,00 €; LUX 150,00 €





Kriechtunnel

- Maße (L/B/H): 172 x 172 x 137 cm
- Material: HDPE, LLDPE, galvanisierter, pulverbeschichteter Stahl, Edelstahl

HW1-S1A365-10129

1.995,00 €

UVP: inkl. gesetzlicher 19% MwSt.;
Versand (exkl. MwSt.): Stückgut via Spedition
DEU 95,00 €; AUT 125,00 €; LUX 150,00 €



Kletterwagen

- Maße (L/B/H): 172 x 96 x 170 cm
- Material: HDPE, galvanisierter, pulverbeschichteter Stahl, Edelstahl, PE

HW1-S1A355-10129

1.795,00 €

UVP: inkl. gesetzlicher 19% MwSt.;
Versand (exkl. MwSt.): Stückgut via Spedition
DEU 95,00 €; AUT 125,00 €; LUX 150,00 €



Seil-Labyrinth-Wagen

- Maße (L/B/H): 172 x 96 x 185 cm
- Material: HDPE, galvanisierter, pulverbeschichteter Stahl, Edelstahl, PE

HW1-S1A357-10129

2.295,00 €

UVP: inkl. gesetzlicher 19% MwSt.;
Versand (exkl. MwSt.): Stückgut via Spedition
DEU 95,00 €; AUT 125,00 €; LUX 150,00 €



Eingangswagen

- Maße (L/B/H): 172 x 96 x 120 cm
- Material: HDPE, galvanisierter, pulverbeschichteter Stahl, Edelstahl, PE

HW1-S1A356-10129

1.995,00 €

UVP: inkl. gesetzlicher 19% MwSt.;
Versand (exkl. MwSt.): Stückgut via Spedition
DEU 95,00 €; AUT 125,00 €; LUX 150,00 €





Balancierelement „Fliegenpilze“

- Maße (L/B/H): 80 x 95 x 6 cm
- Material: HDPE, galvanisierter, pulverbeschichteter Stahl, Edelstahl, PE

HW1-S1A364-10

319,00 €

UVP: inkl. gesetzlicher 19% MwSt.;
Versand (exkl. MwSt.): Stückgut via Spedition
DEU 19,00 €; AUT 49,00 €; LUX 49,00 €



Balancierelement „Blätter“

- Maße (L/B/H): 80 x 95 x 6 cm
- Material: HDPE, galvanisierter, pulverbeschichteter Stahl, Edelstahl, PE

HW1-S1A363-10

289,00 €

UVP: inkl. gesetzlicher 19% MwSt.;
Versand (exkl. MwSt.): Stückgut via Spedition
DEU 19,00 €; AUT 49,00 €; LUX 49,00 €



Balancierelement „Baumstümpfe“

- Maße (L/B/H): 80 x 95 x 18 cm
- Material: HDPE, galvanisierter, pulverbeschichteter Stahl, Edelstahl, PE

HW1-S1A361-10

269,00 €

UVP: inkl. gesetzlicher 19% MwSt.;
Versand (exkl. MwSt.): Stückgut via Spedition
DEU 19,00 €; AUT 49,00 €; LUX 49,00 €



Balancierseil

- Maße (L/B/H): 80 x 95 x 6 cm
- Material: HDPE, galvanisierter, pulverbeschichteter Stahl, Edelstahl, PE

HW1-S1A360-10

189,00 €

UVP: inkl. gesetzlicher 19% MwSt.;
Versand (exkl. MwSt.): Stückgut via Spedition
DEU 19,00 €; AUT 49,00 €; LUX 49,00 €



Balancier-Zylinder

- Maße (L/B/H): 80 x 95 x 10 cm
- Material: HDPE, galvanisierter, pulverbeschichteter Stahl, Edelstahl, PE

HW1-S1A362-10

269,00 €

UVP: inkl. gesetzlicher 19% MwSt.;
Versand (exkl. MwSt.): Stückgut via Spedition
DEU 19,00 €; AUT 49,00 €; LUX 49,00 €



Kletterbrücke

- Maße (L/B/H): 172 x 96 x 120 cm
- Material: HDPE, galvanisierter, pulverbeschichteter Stahl, Edelstahl, PE

HW1-S1A358-10

1.395,00 €

UVP: inkl. gesetzlicher 19% MwSt.;
Versand (exkl. MwSt.): Stückgut via Spedition
DEU 95,00 €; AUT 125,00 €; LUX 150,00 €



Netzbrücke

- Maße (L/B/H): 172 x 95 x 6 cm
- Material: HDPE, galvanisierter, pulverbeschichteter Stahl, Edelstahl, PE

HW1-S1A596-10

395,00 €

UVP: inkl. gesetzlicher 19% MwSt.;
Versand (exkl. MwSt.): Stückgut via Spedition
DEU 95,00 €; AUT 110,00 €; LUX 115,00 €



Transportwagen



SANDSPIEL-ANLAGE

15 JAHRE GARANTIE
laut Garantiebedingungen

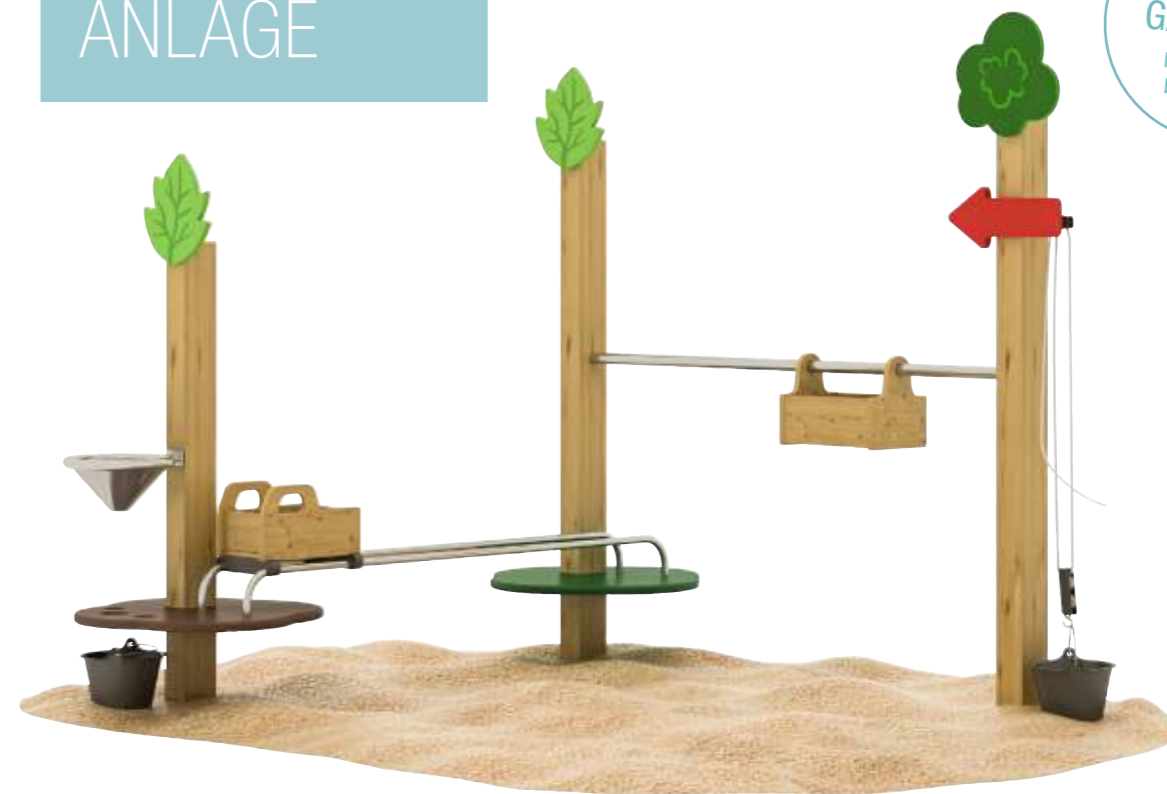

Sandspielanlage

HW1-S281-A

Mit der Sandspielanlage Baustelle spielen neu erleben.

Mit dem Flaschenzug wird der Sand im Eimer nach oben befördert und dort in den Transportwagen umgeladen. Sofort geht es auf der Schiene hinüber zur Abladestation, wo der LKW bereits wartet. Dieser fährt den Sand dann direkt zur Mischanlage, die den Sand über einen Trichter zurück in den Eimer befördert.

1.595,00 €

UVP: inkl. gesetzlicher 19% MwSt.;
Versand (exkl. MwSt.): Stückgut via Spedition
DEU 95,00 €; AUT 125,00 €; LUX 150,00 €

- Maße (L/B/H): 248 x 235 x 210 cm
- Material: HDPE, Edelstahl, kesseldruckimprägniertes Kiefernholz mit natürlicher Holzöl-Lasur
- geeignet für Kinder ab 3 Jahren
- **Fundament erforderlich!**
- 15 Jahre Herstellergarantie
- entwickelt und gebaut nach DIN EN 1176

 DIN EN 1176 getestet und zertifiziert.

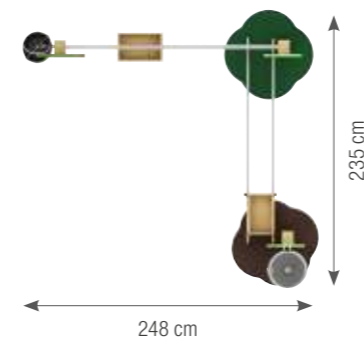

SPIELANLAGE „ELEFANT“



Spielanlage „Elefant“

Die Spielanlage „Elefant“ ist eine fantastische Möglichkeit, Kindern im Alter von 1 bis 6 Jahren stundenlanges Spielen, Lernen und Entdecken zu ermöglichen. Mit seinen großzügigen Maßen von 3,6 m Länge, 1,5 m Breite und 1,8 m Höhe bietet diese robuste Spielstruktur eine sichere und aufregende Umgebung für bis zu 8 kleine Nutzer gleichzeitig.

Die durchdachte Gestaltung dieser Spielanlage berücksichtigt sowohl die Bedürfnisse der jungen Abenteurer als auch die Sicherheit, die Eltern und Betreuer schätzen. Mit einer Fallhöhe von nur 0,6 m und einem Flächenbedarf von 22 m² passt die „Elefant“-Spielanlage perfekt in verschiedenste Umgebungen, sei es auf Spielplätzen oder in Kindertagesstätten.

Die Spielanlage bietet eine Vielzahl von spannenden Elementen, die die kindliche Entwicklung fördern. Die integrierte Rutsche sorgt für unvergesslichen Spaß und fördert gleichzeitig die motorischen Fähigkeiten der Kinder. Die Messlatte zum Messen der Körpergröße bietet eine unterhaltsame Möglichkeit, das Wachstum im Auge zu behalten.

Das Motorikpanel regt die Fantasie an und unterstützt die feinmotorische Entwicklung der Kinder. Hier können sie knifflige Aufgaben lösen und ihre kognitiven Fähigkeiten stärken. Der großzügige Spielraum unter der Anlage lädt zum Verstecken und fantasievollen Rollenspielen ein, was die sozialen Fähigkeiten der Kinder fördert.

Mit einer Fläche von 16,1 m² im Fallraum bietet die Anlage ausreichend Platz, um etwaige Stürze sicher abzufangen. Eltern können sich beruhigt zurücklehnen, während ihre kleinen Entdecker die Welt der Spielmöglichkeiten erobern.

Die Spielanlage „Elefant“ ist nicht nur ein Ort des Vergnügens,

 DIN EN 1176 getestet und zertifiziert.

sondern auch eine Investition in die kindliche Entwicklung. Lassen Sie Ihre Kinder ihre Fantasie entfalten, ihre Fähigkeiten entwickeln und unvergessliche Abenteuer erleben – alles in einer sicheren und ansprechenden Umgebung, die ihnen lange Freude bereiten wird.

- Maße (LxBxH): 3,6 x 1,5 x 1,8 m
- Material: PE, LLDPE, pulverbeschichteter Stahl, kesseldruckimprägniertes Kiefernholz mit natürlicher Holzöl-Lasur, Tali, Robinie
- Fallschutzraum: 6,4 x 3,4 m
- Platzbedarf: 17 m², Fallhöhe: 0,6 m
- max. Nutzeranzahl: 8
- geeignet für Kinder von 1 bis 6 Jahren
- **Fundament erforderlich!**
- 15 Jahre Herstellergarantie



 JETZT AUSPROBIEREN

TOT3523-0003dCL

3.495,00 €

LVP: inkl. gesetzlicher 19% MwSt.;
Versand (exkl. MwSt.): Stückgut via Spedition
DEU 150,00 €; AUT 180,00 €; LUX 230,00 €

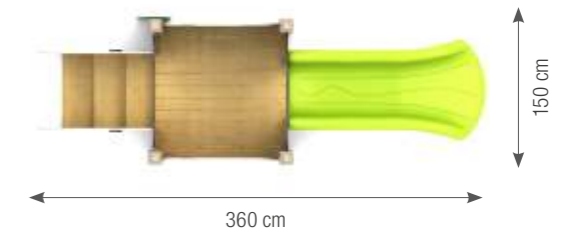

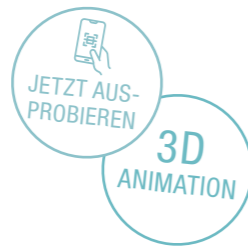

Spielgerät „Hubschrauber“

Bringen Sie mit dem Spielgerät „Hubschrauber“ ein Stück Abenteuer in Ihre Kindertagesstätte und lassen Sie die Kinder in eine Welt voller Fantasie und Spaß eintauchen!

- Maße (L/B/H): 217 x 148 x 121 cm
- Material: galvanisierter, pulverbeschichteter Stahlrahmen, PE, kesseldruckimprägniertes Kiefernholz mit natürlicher Holzöl-Wachs-Lasur behandelt
- **Fundament erforderlich!**
- Geeignet für Kinder ab 2 Jahren
- 15 Jahre Herstellergarantie
- Entwickelt und gebaut nach DIN EN 1176

YJ001367-E

2.995,00 €

UVP: inkl. gesetzlicher 19% MwSt.;
Versand (exkl. MwSt.): Stückgut via Spedition
DEU 110,00 €; AUT 135,00 €; LUX 150,00 €

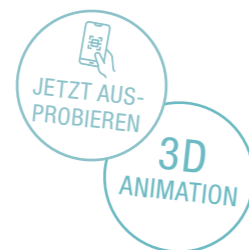
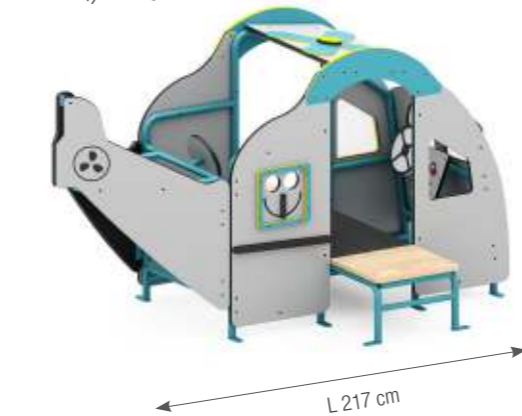

Spielgerät „Lokomotive“

Bringen Sie mit dem Spielgerät „Lokomotive“ ein Stück Abenteuer in Ihre Kindertagesstätte und lassen Sie die Kinder in eine Welt voller Fantasie und Spaß eintauchen!

- Maße (L/B/H): 184 x 109 x 123 cm
- Material: galvanisierter, pulverbeschichteter Stahlrahmen, PE
- **Fundament erforderlich!**
- Geeignet für Kinder ab 2 Jahren
- 15 Jahre Herstellergarantie
- Entwickelt und gebaut nach DIN EN 1176

YJ001368-E

2.995,00 €

UVP: inkl. gesetzlicher 19% MwSt.;
Versand (exkl. MwSt.): Stückgut via Spedition
DEU 110,00 €; AUT 135,00 €; LUX 150,00 €

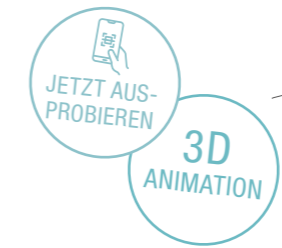

Spielgerät „Feuerwehr“

Bringen Sie mit dem Spielgerät „Feuerwehr“ ein Stück Abenteuer in Ihre Kindertagesstätte und lassen Sie die Kinder in eine Welt voller Fantasie und Spaß eintauchen! Es fördert die motorischen Fähigkeiten der Kinder, während sie spielerisch die Welt der Feuerwehr entdecken.

- Maße (L/B/H): 200 x 122 x 120 cm
- Material: galvanisierter, pulverbeschichteter Stahlrahmen, PE
- **Fundament erforderlich!**
- Geeignet für Kinder ab 2 Jahren
- 15 Jahre Herstellergarantie
- Entwickelt und gebaut nach DIN EN 1176

YJ001369-E

2.995,00 €

UVP: inkl. gesetzlicher 19% MwSt.;
Versand (exkl. MwSt.): Stückgut via Spedition
DEU 110,00 €; AUT 135,00 €; LUX 150,00 €

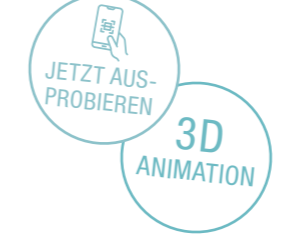
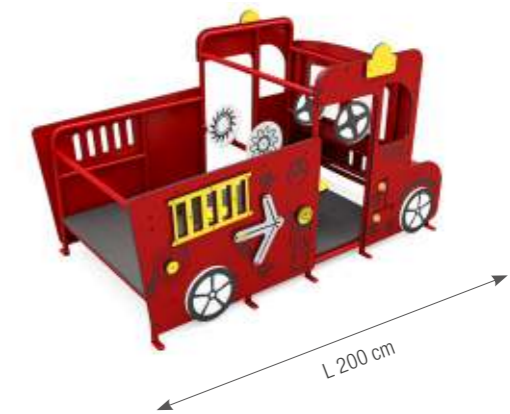

Spielgerät „Schlepper“

Bringen Sie mit dem Spielgerät „Schlepper“ ein Stück Abenteuer in Ihre Kindertagesstätte und lassen Sie die Kinder in eine Welt voller Fantasie und Spaß eintauchen!

- Maße (L/B/H): 206 x 100 x 98 cm
- Material: galvanisierter, pulverbeschichteter Stahlrahmen, PE
- **Fundament erforderlich!**
- Geeignet für Kinder ab 2 Jahren
- 15 Jahre Herstellergarantie
- Entwickelt und gebaut nach DIN EN 1176

YJ001370-V01-E

2.995,00 €

UVP: inkl. gesetzlicher 19% MwSt.;
Versand (exkl. MwSt.): Stückgut via Spedition
DEU 110,00 €; AUT 135,00 €; LUX 150,00 €





SANDSPIELANLAGE „BOOT“

15 JAHRE GARANTIE
laut Garantiebedingungen

3D ANIMATION



JETZT AUSPROBIEREN



Sandspielanlage „Boot“

Ein maritimes Abenteuer für jede Kindertagesstätte

Die Sandspielanlage ist mit einer Waage und zwei fest verbundenen Eimern ausgestattet, die den Spielspaß zusätzlich erhöhen. Kinder können Sand transportieren, wiegen und ihrer Kreativität freien Lauf lassen. Der perfekten Spielplatz für kleine Kapitäne und Matrosen.

- Maße (L/B/H): 319 x 112 x 128 cm
- Material: Tali/Merbau, Robinie, edelstahl, PE
- **Fundament erforderlich!**
- Geeignet für Kinder ab 3 Jahren
- 15 Jahre Herstellergarantie
- Entwickelt und gebaut nach DIN EN 1176

HW1-S277-E

JETZT AUSPROBIEREN

PRODUKT VIDEO

1.795,00 €

UVP: inkl. gesetzlicher 19% MwSt.;
Versand (exkl. MwSt.): Stückgut via Spedition
DEU 95,00 €; AUT 125,00 €; LUX 150,00 €



TÜV DIN EN 1176 getestet und zertifiziert.





KRIECHTUNNEL „LOKOMOTIVE“

Kriechtunnel „Lokomotive“

- Maße (L/B/H): 136 x 107 x 142 cm
- Material: LLDPE, PE
- 15 Jahre Herstellergarantie

HW1-S310-V01-E

2.495,00 €

UVP: inkl. gesetzlicher 19% MwSt.;
Versand (exkl. MwSt.): Stückgut via Spedition
DEU 95,00 €; AUT 135,00 €; LUX 150,00 €

15 JAHRE
GARANTIE
laut Garantie-
bedingungen



Kriechtunnel „Waggon“

- Maße (L/B/H): 135 x 107 x 100 cm
- Material: LLDPE, PE
- 15 Jahre Herstellergarantie

HW1-S311-V01-E

2.195,00 €

UVP: inkl. gesetzlicher 19% MwSt.;
Versand (exkl. MwSt.): Stückgut via Spedition
DEU 95,00 €; AUT 135,00 €; LUX 150,00 €

PRODUKT
VIDEO



JETZT
AUSPROBIEREN



Kriechtunnel-Set „Lokomotive & Waggon“

Das Kriechtunnel-Set „Lokomotive und Waggon“ ist speziell für den Einsatz im Kindergarten konzipiert und eignet sich hervorragend zur Gestaltung des Außenbereichs einer Kindertagesstätte. Die Komponenten des Sets sind aus langlebigen Materialien wie LLDPE und PE gefertigt, die für ihre Robustheit und Wetterbeständigkeit bekannt sind.

Die Lokomotive hat die Abmessungen 136 cm in der Länge, 107 cm in der Breite und 142 cm in der Höhe. Der dazugehörige Waggon hat eine Länge von 135 cm, ebenfalls eine Breite von 107 cm und eine Höhe von 100 cm. Diese Maße machen die Tunnel groß genug, um Kindern viel Spaß und Spielmöglichkeiten zu bieten, während sie gleichzeitig sicher und leicht zugänglich sind.

Das Set wird mit einer 15-jährigen Garantie geliefert, was die Qualität und Langlebigkeit der Materialien und der Fertigung unterstreicht. Es ist eine ausgezeichnete Wahl, um die motorischen Fähigkeiten und die Fantasie der Kinder durch aktives Spiel zu fördern.

- Maße kombiniert (L/B/H): 271 x 107 x 142 cm
- Material: LLDPE und PE
- Für den Einsatz im Kindergarten konzipiert
- 15 Jahre Herstellergarantie

HW1-S310-V01-E + HW1-S311-V01-E

4.690,00 €

UVP: inkl. gesetzlicher 19% MwSt.;
Versand (exkl. MwSt.): Stückgut via Spedition
DEU 195,00 €; AUT 250,00 €; LUX 280,00 €





Kriechtunnel „Raupe“

Der Kriechtunnel „Raupe“ ist ein vielseitiges und farbenfrohes Spielgerät, das speziell für den Einsatz in Kindertagesstätten entwickelt wurde. Dieses hochwertige Produkt bietet Kindern die Möglichkeit, ihre motorischen Fähigkeiten beim Krabbeln und Erkunden zu verbessern.

Hergestellt aus robustem LLDPE und PE, garantiert die „Raupe“ Langlebigkeit und Sicherheit im Spielalltag. Die stabilen Materialien sind ideal für den intensiven Gebrauch in Einrichtungen mit hoher Beanspruchung. Zudem bieten wir Ihnen eine 15-jährige Garantie, sodass Sie sicher sein können, in ein langlebiges und zuverlässiges Produkt zu investieren.

Der Kriechtunnel „Raupe“ besteht aus drei miteinander verbundenen Tunneln, die eine spannende Erkundungsreise für Kinder ermöglichen. Das bunte Design zieht sofort die Aufmerksamkeit der Kinder auf sich und regt zu stundenlangem Spielspaß an.

Mit Abmessungen von 268 cm Länge, 113 cm Breite und 135 cm Höhe bietet die „Raupe“ genügend Raum für mehrere Kinder gleichzeitig, um ihre Neugier und Abenteuerlust auszuleben. Dieses ansprechende und kreative Spielgerät fördert nicht nur die körperliche Aktivität, sondern auch die soziale Interaktion unter den Kleinen.

Bringen Sie mit dem Kriechtunnel „Raupe“ lebendige Farben und grenzenlosen Spielspaß in Ihre Kindertagesstätte. Ein Muss für jede Einrichtung, die Wert auf hochwertige und sichere Spielumgebungen legt!

- Maße (L/B/H): 268 x 113 x 135 cm
- Material: LLDPE, PE
- Für den Einsatz in der Kindertagesstätte
- 15 Jahre Herstellergarantie



JETZT AUS-PROBIEREN

PRODUKT VIDEO



HW1-S1A309-E

3.890,00 €

UVP: inkl. gesetzlicher 19% MwSt.;
Versand (exkl. MwSt.): Stückgut via Spedition
DEU 195,00 €; AUT 250,00 €; LUX 250,00 €

15 JAHRE
GARANTIE

laut Garantie-
bedingungen



DIN EN 1176 getestet und zertifiziert.



Outdoor-Imbiss

Entdecken Sie den farnefrohen Outdoor-Imbiss, speziell entwickelt für den Einsatz in Kindertagesstätten! Dieser charmante Spielstand bietet den Kleinen nicht nur jede Menge Spaß, sondern fördert auch kreatives Spiel und soziale Interaktion.

Die Seitenteile und das Dach sind aus langlebigem PE-Material gefertigt, während der Rahmen aus galvanisiertem und pulverbeschichtetem Stahl besteht. Diese hochwertige Konstruktion gewährleistet eine robuste und wetterbeständige Spielumgebung. Der Imbiss wird fest im Boden verankert und ist nach den strengen Richtlinien der Spielplatzsicherheitsnorm DIN EN 1176 getestet und zertifiziert.

Mit den Maßen von 137 x 148 x 155 cm bietet das Spielgerät eine ideale Größe für unbeschwertes Spielen. Der Imbiss besticht durch seine farnefrohe Gestaltung und ist ein wahres Highlight auf jedem Spielplatz. Vielseitige Details und spannende Spielelemente regen die Fantasie der Kinder an und sorgen für stundenlangen Spielspaß.

Machen Sie Ihren Spielplatz zu einem besonderen Ort der Begegnung und Freude – mit dem Outdoor-Imbiss für Kindertagesstätten!

- Maße (L/B/H): 137 x 148 x 155 cm
- Material: galvanisierter, pulverbeschichteter Stahlrahmen, PE
- Fundament erforderlich!
- 15 Jahre Herstellergarantie
- Entwickelt und gebaut nach DIN EN 1176

76-21083-E



3D ANIMATION

15 JAHRE GARANTIE
laut Garantiebedingungen

2.995,00 €

UVP: inkl. gesetzlicher 19% MwSt.;
Versand (exkl. MwSt.): Stückgut via Spedition
DEU 120,00 €; AUT 150,00 €; LUX 180,00 €

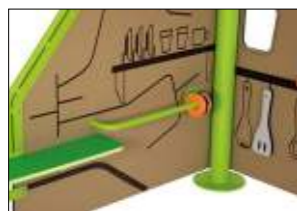

MÖBEL & RAUM-
GESTALTUNG

TISCHE & STÜHLE



10 JAHRE GARANTIE



DAS IST OWLAF

OwlaF – unsere Möbelserie

OwlaF wurde speziell für den Einsatz in der Kinderbetreuung entworfen. Seine moderne Form, die superstabile, langlebige Konstruktion und die Auswahl pflegeleichter, nachhaltiger Material, werden den heutigen Anforderungen an Kindermöbeln gerecht.

 DIN EN 1729 getestet und zertifiziert.

Kunststoff-Gleiter schonen den Boden und vermeiden Kratzer

Abgerundete Ecken und Kanten vermeiden Verletzungen

Ahorn-Optik



MUSTERSTUHL OWLAF



Muster-Stuhl – Größe frei wählbar

MUSTERSTUHL

- Material: Pappel-Multiplex (11 mm), Ahorn-Optik
- pulverbeschichtete Stahlrohr-Unterkonstruktion:
Durchmesser: 32 mm
- Sitzhöhe: 26 cm / 31 cm / 35 cm / 38 cm / 43 cm
- getestet und sicher nach DIN EN 1729

49 €*
 * Für den Musterstuhl erfolgt die Berechnung einer Aufwandsentschädigung in Höhe von 49 €, zzgl. MwSt., Bestellbar jeweils begrenzt auf 1 Stück je Stuhl.

Versand (exkl. MwSt.): DHL
 DEU 9,95 €; AUT 12,90 €; LUX 12,90 €

10 JAHRE
GARANTIE



Muster-Tisch – Modell frei wählbar

MUSTERTISCH

- Material: Spanplatte (28 mm), Ahorn-Optik,
- Kantenschutz: Kunststoff
- höhenverstellbare Metallbeine
- auch verfügbar mit besonders strapazierbarer HPL-Oberfläche (High Pressure Laminate)
- getestet und sicher nach DIN EN 1729

99 €*
 * Für den Mustertisch erfolgt die Berechnung einer Aufwandsentschädigung in Höhe von 99 €, zzgl. MwSt., Bestellbar jeweils begrenzt auf 1 Stück je Tisch.

Versand (exkl. MwSt.): DHL
 DEU 39,95 €; AUT 59,00 €; LUX 59,00 €

Sonderfall: Tisch rund, 120 cm
 Versand (exkl. MwSt.): Stückgut via Spedition
 DEU 95,00 €; AUT 110,00 €; LUX 135,00 €

MUSTER-TISCH OWLAF



STAPELBARE STÜHLE



4 STÜCK STAPELBAR

von jeder Stuhlgröße können bis zu 4 Stühle gestapelt werden

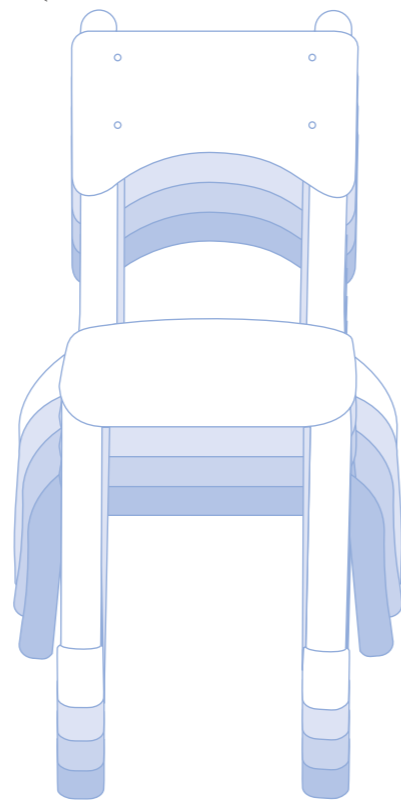

Stuhl Owlaf

10 JAHRE GARANTIE

- Material: Pappel-Multiplex (11 mm), Ahorn-Optik
- pulverbeschichtete Stahlrohr-Unterkonstruktion: Durchmesser: 32 mm
- Sitzhöhe: 26 cm / 31 cm / 35 cm / 38 cm / 43 cm

STUHLSERIE OWLAF

5 GRÖSSEN



Kunststoff-Gleiter schonen den Boden und vermeiden Kratzer



die Stärke der Rückenlehne und Sitzfläche beträgt: 11 mm



pulverbeschichtetes Stahlrohr mit einem Durchmesser von 32 mm





- Sitzhöhe: 26 cm
- Sitzbreite: 24 cm
- Sitztiefe: 25 cm
- 4 Stück/Karton – Preis pro Stück
- 10 Jahre Herstellergarantie

KB5-DG26-64-A

69,00 €

UVP: inkl. gesetzlicher 19% MwSt.;
Versand (exkl. MwSt.): DHL
DEU 9,95 €; AUT 19,00 €; LUX 19,00 €



- Sitzhöhe: 31 cm
- Sitzbreite: 28 cm
- Sitztiefe: 28 cm
- 4 Stück/Karton – Preis pro Stück
- 10 Jahre Herstellergarantie

KB5-DG31-64-A

79,00 €

UVP: inkl. gesetzlicher 19% MwSt.;
Versand (exkl. MwSt.): DHL
DEU 9,95 €; AUT 19,00 €; LUX 19,00 €



- Sitzhöhe: 35 cm
- Sitzbreite: 32 cm
- Sitztiefe: 29 cm
- 4 Stück/Karton – Preis pro Stück
- 10 Jahre Herstellergarantie

KB5-DG35-64-A

89,00 €

UVP: inkl. gesetzlicher 19% MwSt.;
Versand (exkl. MwSt.): DHL
DEU 9,95 €; AUT 19,00 €; LUX 19,00 €



- Sitzhöhe: 38 cm
- Sitzbreite: 35 cm
- Sitztiefe: 31 cm
- 4 Stück/Karton – Preis pro Stück
- 10 Jahre Herstellergarantie

KB5-DG38-64-A

99,00 €

UVP: inkl. gesetzlicher 19% MwSt.;
Versand (exkl. MwSt.): DHL
DEU 9,95 €; AUT 19,00 €; LUX 19,00 €



- Sitzhöhe: 43 cm
- Sitzbreite: 36 cm
- Sitztiefe: 36 cm
- 4 Stück/Karton – Preis pro Stück
- 10 Jahre Herstellergarantie

KB5-DG43-64-A

120,00 €

UVP: inkl. gesetzlicher 19% MwSt.;
Versand (exkl. MwSt.): DHL
DEU 9,95 €; AUT 19,00 €; LUX 19,00 €



abgerundete Ecken
und Kanten

Ahorn-Optik



TISCHSERIE OWLAF

10 JAHRE
GARANTIE

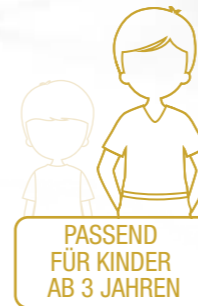

Tischserie Owlaf

Robuste Tische ohne Ecken und Kanten. Unsere Tischserie Owlaf bietet eine Vielzahl an Kombinationsmöglichkeiten für jeden Gruppenraum. Die höhenverstellbaren Tischbeine bieten Flexibilität auch bei altersheterogenen Gruppen. Abgerundete Ecken und ein Kantenschutz sorgen für ungetrübten Spiel- und Lernspaß.

Die Tische sind auch verfügbar mit besonders strapazierbarer HPL-Oberfläche (High Pressure Laminate).

DIN EN 1729 getestet und zertifiziert.

Ahorn-Optik



abgerundete Ecken
und Kanten mit Kunststoff-
schutz umrandet



HÖHENVERSTELL- BARE TISCHE

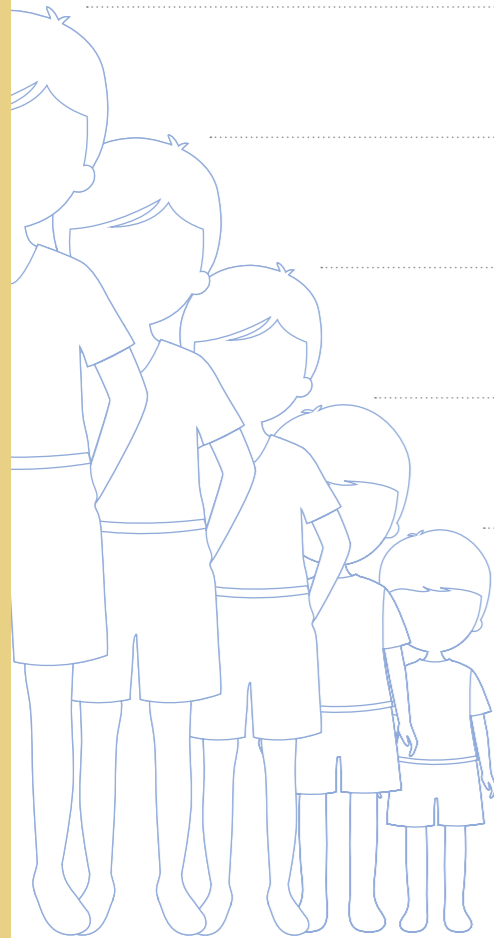

Durchschnittliche Größe von Kindern (ohne Schuhe) in cm

Körpergröße: 146 – 176,5 cm
Tischhöhe: 71 cm
Sitzhöhe: 43 cm

Körpergröße: 133 – 159 cm
Tischhöhe: 64 cm
Sitzhöhe: 38 cm

Körpergröße: 119 – 142 cm
Tischhöhe: 59 cm
Sitzhöhe: 35 cm

Körpergröße: 108 – 121 cm
Tischhöhe: 53 cm
Sitzhöhe: 31 cm

Körpergröße: 93 – 116 cm
Tischhöhe: 46 cm
Sitzhöhe: 26 cm

10 JAHRE
GARANTIE

schnell und einfach die
Tischhöhe einstellen

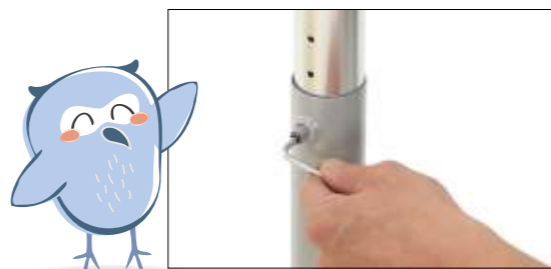

höhenverstellbar in 5 Stufen



Tisch Owlaf, quadratisch

Material: Spanplatte (28 mm), Ahorn-Optik, Kantenschutz:
Kunststoff, höhenverstellbare Metallbeine

- Maße (L/B): 75 x 75 cm
- Höhe (H): 46 – 71 cm
- 10 Jahre Herstellergarantie

KB4-T013T-A-SET

229,00 €

UVP: inkl. gesetzlicher 19% MwSt.;
Versand (exkl. MwSt.): DHL Sperrgut
DEU 39,95 €; AUT 59,00 €; LUX 59,00 €

10 JAHRE
GARANTIE

- Spanplatte mit HPL-Oberfläche (High Pressure Laminate)

KB4-T013TL-A-SET

249,00 €

UVP: inkl. gesetzlicher 19% MwSt.;
Versand (exkl. MwSt.): DHL Sperrgut
DEU 39,95 €; AUT 59,00 €; LUX 59,00 €



Tische auch verfügbar mit
besonders strapazierbarer
HPL-Oberfläche

3D
ANIMATION



JETZT
AUSPROBIEREN

Kunststoff-Gleiter
schonen den Boden und
vermeiden Kratzer

10 JAHRE
GARANTIE

3D
ANIMATION



JETZT
AUSPROBIEREN

Tische auch verfügbar mit
besonders strapazierbarer
HPL-Oberfläche

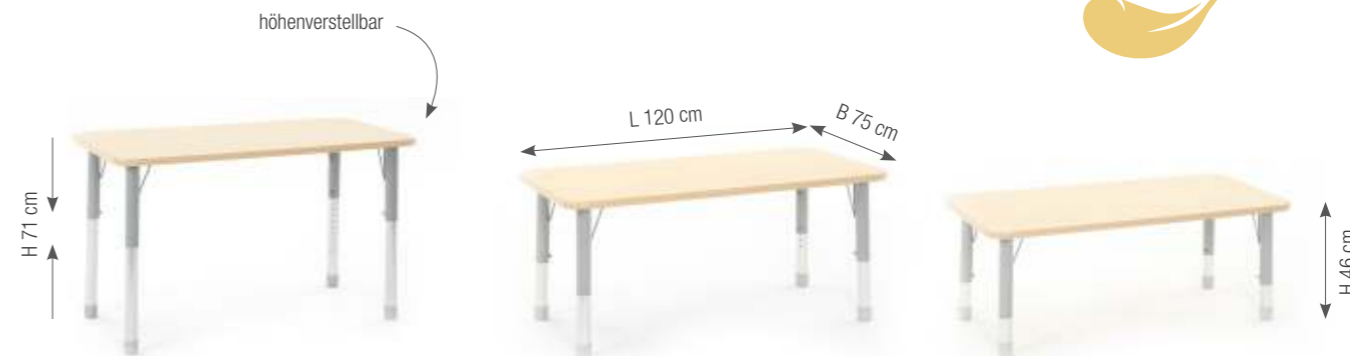

Tisch Owlaf, rechteckig 75 cm breit

Material: Spanplatte (28 mm), Ahorn-Optik, Kantenschutz:
Kunststoff, höhenverstellbare Metallbeine

- Maße (L/B): 120 x 75 cm
- Höhe (H): 46 – 71 cm
- PVC-Kantenschutz
- 10 Jahre Herstellergarantie

- Spanplatte mit MELAMIN-Beschichtung

- Spanplatte mit HPL-Oberfläche (High Pressure Laminate)

KB4-T019TL-A-SET

289,00 €

UVP: inkl. gesetzlicher 19% MwSt.;
Versand (exkl. MwSt.): DHL Sperrgut
DEU 39,95 €; AUT 59,00 €; LUX 59,00 €

Tisch Owlaf, rechteckig 60 cm breit

Material: Spanplatte (28 mm), Ahorn-Optik, Kantenschutz:
Kunststoff, höhenverstellbare Metallbeine

- Maße (L/B): 120 x 60 cm
- Höhe (H): 46 – 71 cm
- 10 Jahre Herstellergarantie

- Spanplatte mit MELAMIN-Beschichtung

- Spanplatte mit HPL-Oberfläche (High Pressure Laminate)

KB4-T014TL-A-SET

259,00 €

UVP: inkl. gesetzlicher 19% MwSt.;
Versand (exkl. MwSt.): DHL Sperrgut
DEU 39,95 €; AUT 59,00 €; LUX 59,00 €

269,00 €

UVP: inkl. gesetzlicher 19% MwSt.;
Versand (exkl. MwSt.): DHL Sperrgut
DEU 39,95 €; AUT 59,00 €; LUX 59,00 €

KB4-T014T-A-SET

239,00 €

UVP: inkl. gesetzlicher 19% MwSt.;
Versand (exkl. MwSt.): DHL Sperrgut
DEU 39,95 €; AUT 59,00 €; LUX 59,00 €

schnell und einfach die
Tischhöhe einstellen

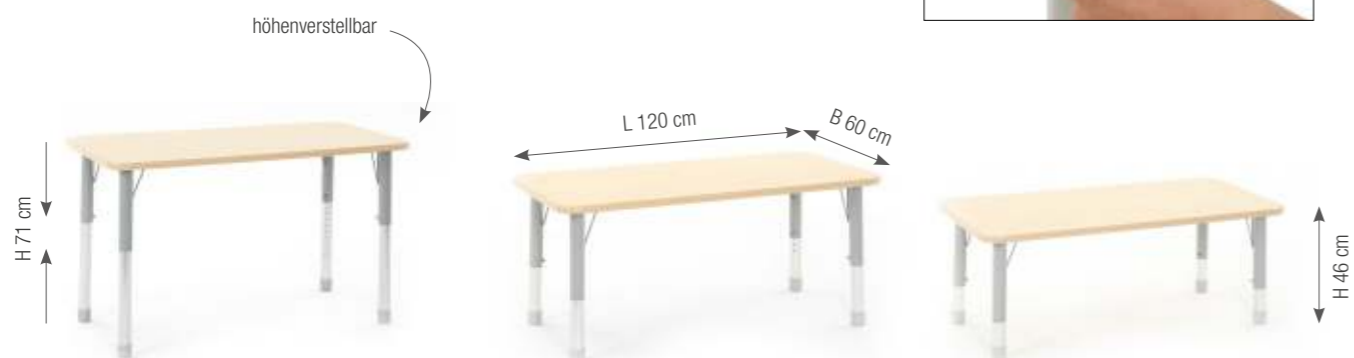

Tische auch verfügbar mit
besonders strapazierbarer
HPL-Oberfläche





10 JAHRE GARANTIE

Tische auch verfügbar mit besonders strapazierbarer HPL-Oberfläche

Tisch Owlaf, rund

Material: Spanplatte (28 mm), Ahorn-Optik, Kantenschutz: Kunststoff, höhenverstellbare Metallbeine

- Durchmesser (D): 120 cm
- Höhe (H): 46 – 71 cm
- 10 Jahre Herstellergarantie
- Spanplatte mit MELAMIN-Beschichtung

KB4-T016T-A-SET

299,00 €

UVP: inkl. gesetzlicher 19% MwSt.;
Versand (exkl. MwSt.): Stückgut via Spedition
DEU 70,00 €; AUT 85,00 €; LUX 110,00 €



3D ANIMATION
JETZT AUSPROBIEREN

· Spanplatte mit HPL-Oberfläche (High Pressure Laminate)

KB4-T016TL-A-SET

339,00 €

UVP: inkl. gesetzlicher 19% MwSt.;
Versand (exkl. MwSt.): Stückgut via Spedition
DEU 70,00 €; AUT 85,00 €; LUX 110,00 €



Tisch Owlaf, trapezförmig

Material: Spanplatte (28 mm), Ahorn-Optik, Kantenschutz: Kunststoff, höhenverstellbare Metallbeine

- Maße (L/B): 115 x 60 cm
- Höhe (H): 46 – 71 cm
- 10 Jahre Herstellergarantie

· Spanplatte mit MELAMIN-Beschichtung

KB4-T015T-A-SET

239,00 €

UVP: inkl. gesetzlicher 19% MwSt.;
Versand (exkl. MwSt.): DHL Sperrgut
DEU 39,95 €; AUT 59,00 €; LUX 59,00 €

· Spanplatte mit HPL-Oberfläche (High Pressure Laminate)

KB4-T015TL-A-SET

259,00 €

UVP: inkl. gesetzlicher 19% MwSt.;
Versand (exkl. MwSt.): DHL Sperrgut
DEU 39,95 €; AUT 59,00 €; LUX 59,00 €

3D ANIMATION



JETZT AUSPROBIEREN

10 JAHRE GARANTIE



STUHLSERIE OLE

Die Stuhlserie „Ole“ ist die ideale Wahl für Kindergärten und Kinderkrippen und bietet genau das, was Kinder und Erzieher benötigen: Stabilität, Komfort und Flexibilität. Das durchdachte Design der Stühle vereint ansprechende Optik und Funktionalität, damit sich die Kleinen rundum wohlfühlen.

Jeder Stuhl der Serie „Ole“ wird aus hochwertigem Pappel-Multiplex in ansprechender Ahorn-Optik gefertigt, wobei Rückenlehne und Sitzfläche mit einer HPL-Beschichtung versehen sind. Die anderen Teile des Stuhls sind mit einer Melaminharz-Beschichtung ausgestattet. Diese Kombination macht die Stühle nicht nur leicht, sondern auch stabil und langlebig, selbst bei täglicher intensiver Nutzung.

Zum leichteren Transport verfügt jeder Stuhl in der Rückenlehne über einen praktischen Handgriff. Zudem sind alle Stühle mit Kunststoffgleitern an den Beinen ausgestattet, um Kratzer auf Böden zu vermeiden und die Beweglichkeit zu erhöhen.

Die Stuhlserie „Ole“ kombiniert auf hervorragende Weise Form und Funktionalität, um den Anforderungen moderner, kinderfreundlicher Einrichtungen gerecht zu werden.

3 VARIANTEN
6 GRÖSSEN
PRODUKT VIDEO



JETZT AUSPROBIEREN



MUSTER



Stuhlserie – Ole

- Sitzhöhe: 18 cm / 21 cm / 26 cm / 31 cm / 35 cm / 38 cm
- Material: Pappel-Multiplex (18 mm), Ahorn-Optik
- Armlehnen & Stopper: zusätzlicher Komfort & Sicherheit, aber nicht stapelbar
- Geprüft nach DIN EN 1729

* Für den Musterstuhl erfolgt die Berechnung einer Aufwandsentschädigung in Höhe von 49 €, zzgl. MwSt., Bestellbar jeweils begrenzt auf 1 Stück je Stuhl.

MUSTERSTUHL

49 €*

Versand (exkl. MwSt.): DHL
DEU 9,95 €; AUT 12,90 €; LUX 12,90 €



- Sitzhöhe: 18 cm
- Sitzbreite: 24 cm
- Sitztiefe: 22 cm
- Mit oder ohne Stopper und Armlehne
- 4 Stück/Karton – Preis pro Stück
- Hinweis: Nicht stapelbar

- Sitzhöhe: 21 cm
- Sitzbreite: 24 cm
- Sitztiefe: 24 cm
- Mit oder ohne Stopper und Armlehne
- 4 Stück/Karton – Preis pro Stück
- Hinweis: Nicht stapelbar

- Sitzhöhe: 26 cm
- Sitzbreite: 25 cm
- Sitztiefe: 26 cm
- Mit oder ohne Armlehne
- 4 Stück/Karton – Preis pro Stück
- Hinweis: Version mit Armlehne nicht stapelbar

mit Armlehne ohne Stopper
KB5-AZ18-30

79,00 €

mit Armlehne mit Stopper
KB5-AZ1A18-30

89,00 €

UVP: inkl. gesetzlicher 19% MwSt.;
Versand (exkl. MwSt.): DHL
DEU 9,95 €; AUT 19,00 €; LUX 19,00 €

mit Armlehne ohne Stopper
KB5-AZ21-30

79,00 €

mit Armlehne mit Stopper
KB5-AZ1A21-30

89,00 €

UVP: inkl. gesetzlicher 19% MwSt.;
Versand (exkl. MwSt.): DHL
DEU 9,95 €; AUT 19,00 €; LUX 19,00 €

ohne Armlehne
KB5-AZ26-30

79,00 €

mit Armlehne
KB5-AZF26-30

89,00 €

UVP: inkl. gesetzlicher 19% MwSt.;
Versand (exkl. MwSt.): DHL
DEU 9,95 €; AUT 19,00 €; LUX 19,00 €

10 JAHRE GARANTIE

- Sitzhöhe: 31 cm
- Sitzbreite: 36 cm
- Sitztiefe: 34 cm
- 4 Stück/Karton – Preis pro Stück

- Sitzhöhe: 35 cm
- Sitzbreite: 40 cm
- Sitztiefe: 31 cm
- 4 Stück/Karton – Preis pro Stück

- Sitzhöhe: 38 cm
- Sitzbreite: 42 cm
- Sitztiefe: 35 cm
- 4 Stück/Karton – Preis pro Stück

KB5-AZ31-30

79,00 €

UVP: inkl. gesetzlicher 19% MwSt.;
Versand (exkl. MwSt.): DHL
DEU 9,95 €; AUT 19,00 €; LUX 19,00 €

KB5-AZ35-30

89,00 €

UVP: inkl. gesetzlicher 19% MwSt.;
Versand (exkl. MwSt.): DHL
DEU 9,95 €; AUT 19,00 €; LUX 19,00 €

KB5-AZ38-30

99,00 €

UVP: inkl. gesetzlicher 19% MwSt.;
Versand (exkl. MwSt.): DHL
DEU 9,95 €; AUT 19,00 €; LUX 19,00 €

HÖHENVERSTELL- BARE TISCHE

Durchschnittliche Größe von
Kindern (ohne Schuhe) in cm

Körpergröße: 146 – 176,5 cm
Tischhöhe: 71 cm
Sitzhöhe: 43 cm

Körpergröße: 133 – 159 cm
Tischhöhe: 64 cm
Sitzhöhe: 38 cm

Körpergröße: 119 – 142 cm
Tischhöhe: 59 cm
Sitzhöhe: 35 cm

Körpergröße: 108 – 121 cm
Tischhöhe: 53 cm
Sitzhöhe: 31 cm

Körpergröße: 93 – 116 cm
Tischhöhe: 46 cm
Sitzhöhe: 26 cm

10 JAHRE
GARANTIE

schnell und einfach die
Tischhöhe einstellen



höhenverstellbar in 5 Stufen



Tisch Owlaf, quadratisch

Material: Spanplatte (28 mm), Ahorn-Optik, Kantenschutz:
Kunststoff, höhenverstellbare Metallbeine

- Maße (L/B): 75 x 75 cm
- Höhe (H): 46 – 71 cm
- 10 Jahre Herstellergarantie

- Spanplatte mit MELAMIN-Beschichtung

KB4-T013T-N-SET

229,00 €

UVP: inkl. gesetzlicher 19% MwSt.;
Versand (exkl. MwSt.): DHL Sperrgut
DEU 39,95 €; AUT 59,00 €; LUX 59,00 €

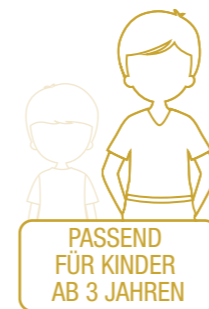

PRODUKT
VIDEO



JETZT
AUSPROBIEREN

Tische auch verfügbar mit
besonders strapazierbarer
HPL-Oberfläche



Kunststoff-Gleiter
schonen den Boden und
vermeiden Kratzer

10 JAHRE
GARANTIE

- Spanplatte mit HPL-Oberfläche (High Pressure Laminate)

KB4-T013TL-N-SET

249,00 €

UVP: inkl. gesetzlicher 19% MwSt.;
Versand (exkl. MwSt.): DHL Sperrgut
DEU 39,95 €; AUT 59,00 €; LUX 59,00 €

10 JAHRE GARANTIE



Tische auch verfügbar mit besonders strapazierbarer HPL-Oberfläche

3D ANIMATION



JETZT AUSPROBIEREN

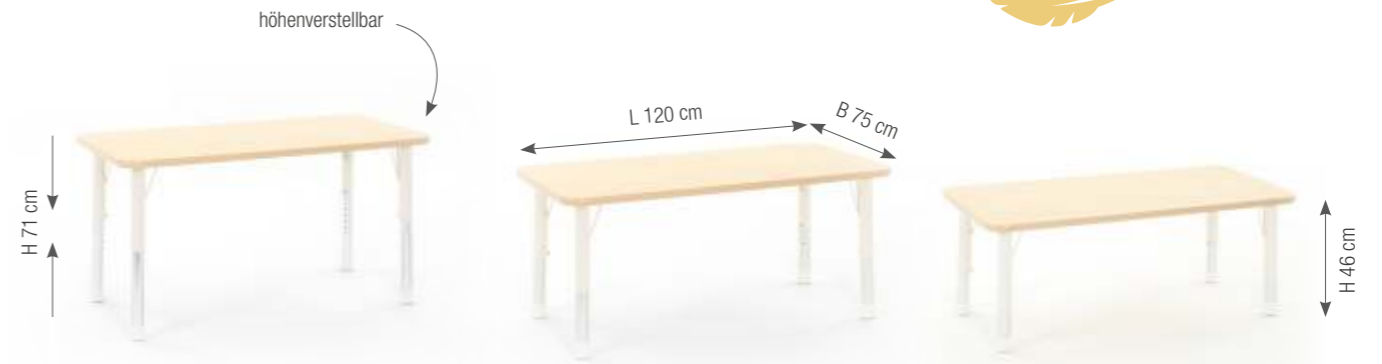

Tisch Owlaf, rechteckig 75 cm breit

Material: Spanplatte (28 mm), Ahorn-Optik, Kantenschutz: Kunststoff, höhenverstellbare Metallbeine

- Maße (L/B): 120 x 75 cm
- Höhe (H): 46 – 71 cm
- PVC-Kantenschutz
- 10 Jahre Herstellergarantie

- Spanplatte mit MELAMIN-Beschichtung

- Spanplatte mit HPL-Oberfläche (High Pressure Laminate)

KB4-T019TL-N-SET

289,00 €

UVP: inkl. gesetzlicher 19% MwSt.;
Versand (exkl. MwSt.): DHL Sperrgut
DEU 39,95 €; AUT 59,00 €; LUX 59,00 €

Tisch Owlaf, rechteckig 60 cm breit

Material: Spanplatte (28 mm), Ahorn-Optik, Kantenschutz: Kunststoff, höhenverstellbare Metallbeine

- Maße (L/B): 120 x 60 cm
- Höhe (H): 46 – 71 cm
- 10 Jahre Herstellergarantie

- Spanplatte mit MELAMIN-Beschichtung

KB4-T014T-N-SET

- Spanplatte mit HPL-Oberfläche (High Pressure Laminate)

KB4-T014TL-N-SET

259,00 €

UVP: inkl. gesetzlicher 19% MwSt.;
Versand (exkl. MwSt.): DHL Sperrgut
DEU 39,95 €; AUT 59,00 €; LUX 59,00 €

269,00 €

UVP: inkl. gesetzlicher 19% MwSt.;
Versand (exkl. MwSt.): DHL Sperrgut
DEU 39,95 €; AUT 59,00 €; LUX 59,00 €

239,00 €

UVP: inkl. gesetzlicher 19% MwSt.;
Versand (exkl. MwSt.): DHL Sperrgut
DEU 39,95 €; AUT 59,00 €; LUX 59,00 €

schnell und einfach die Tischhöhe einstellen

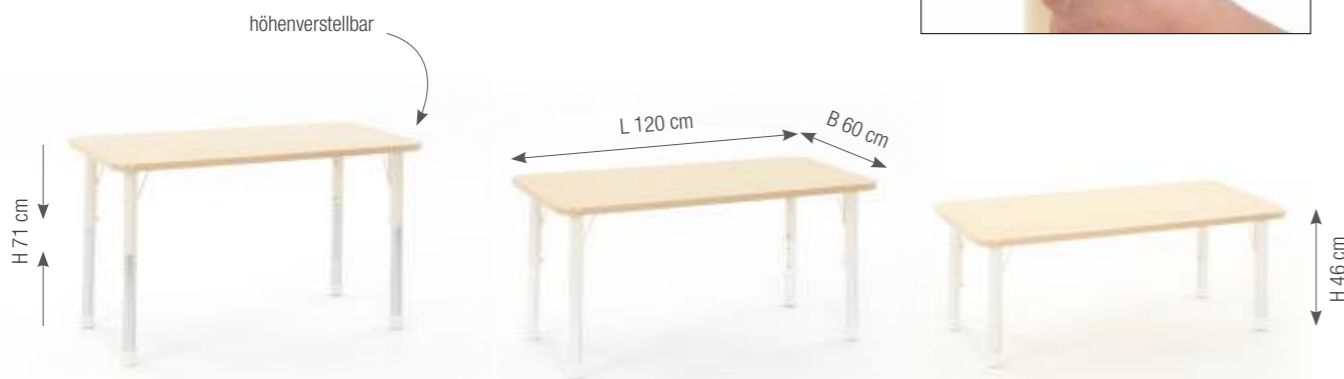

Tische auch verfügbar mit besonders strapazierbarer HPL-Oberfläche



10 JAHRE GARANTIE

Tische auch verfügbar mit besonders strapazierbarer HPL-Oberfläche

3D ANIMATION



JETZT AUSPROBIEREN

Tisch Owlaf, rund

Material: Spanplatte (28 mm), Ahorn-Optik, Kantenschutz: Kunststoff, höhenverstellbare Metallbeine

- Durchmesser (D): 120 cm
- Höhe (H): 46 – 71 cm
- 10 Jahre Herstellergarantie

• Spanplatte mit MELAMIN-Beschichtung

KB4-T016T-N-SET

• Spanplatte mit HPL-Oberfläche (High Pressure Laminate)

KB4-T016TL-N-SET

299,00 €

UVP: inkl. gesetzlicher 19% MwSt.;
Versand (exkl. MwSt.): Stückgut via Spedition
DEU 70,00 €; AUT 85,00 €; LUX 110,00 €

339,00 €

UVP: inkl. gesetzlicher 19% MwSt.;
Versand (exkl. MwSt.): Stückgut via Spedition
DEU 70,00 €; AUT 85,00 €; LUX 110,00 €



Tisch Owlaf, trapezförmig

Material: Spanplatte (28 mm), Ahorn-Optik, Kantenschutz: Kunststoff, höhenverstellbare Metallbeine

- Maße (L/B): 115 x 50 cm
- Höhe (H): 46 – 71 cm
- 10 Jahre Herstellergarantie

• Spanplatte mit MELAMIN-Beschichtung

KB4-T015T-N-SET

JETZT AUSPROBIEREN 3D ANIMATION



• Spanplatte mit HPL-Oberfläche (High Pressure Laminate)

KB4-T015TL-N-SET

239,00 €

UVP: inkl. gesetzlicher 19% MwSt.;
Versand (exkl. MwSt.): DHL Sperrgut
DEU 39,95 €; AUT 59,00 €; LUX 59,00 €

259,00 €

UVP: inkl. gesetzlicher 19% MwSt.;
Versand (exkl. MwSt.): DHL Sperrgut
DEU 39,95 €; AUT 59,00 €; LUX 59,00 €



10 JAHRE GARANTIE

U3

U3-TISCHE NATURFARBEN

Unsere U3-Tische mit naturfarbenen Beinen sind speziell für den Innenbereich entwickelt und auf die Bedürfnisse von Krippenkindern abgestimmt. Mit den Tischhöhen 39 cm und 41,5 cm bieten sie den Kleinsten von 1 bis 3 Jahren eine ergonomische und sichere Sitzgelegenheit.

Die Tische sind höhenverstellbar bis 61,5cm und damit flexibel einsetzbar – ideal für eine langlebige Nutzung in Ihrer Einrichtung.

Höhenverstellbar von 39 cm bis 61,5 cm.

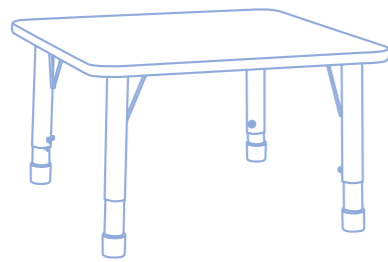

Tischhöhe: 39 cm

Tischhöhe: 41,5 cm



Sitzhöhe: 18 cm

Sitzhöhe: 21 cm



Körpergröße: 80-95 cm

Körpergröße: 90-105 cm



Tische auch verfügbar mit besonders strapazierbarer HPL-Oberfläche

PASSEND FÜR KINDER BIS 3 JAHRE

Kunststoff-Gleiter schonen den Boden und vermeiden Kratzer

Tisch Owlaf, quadratisch

Material: Spanplatte (28 mm), Ahorn-Optik, Kantenschutz: Kunststoff, höhenverstellbare Metallbeine

- Maße (L/B): 75 x 75 cm
- Höhe (H): 46 – 71 cm
- 10 Jahre Herstellergarantie

- Spanplatte mit MELAMIN-Beschichtung

U3 KB4-T013T-N-SET-2

229,00 €

UVP: inkl. gesetzlicher 19% MwSt.;
Versand (exkl. MwSt.): DHL Sperrgut
DEU 39,95 €; AUT 59,00 €; LUX 59,00 €

PRODUKT VIDEO



JETZT AUSPROBIEREN

10 JAHRE GARANTIE

U3 KB4-T013TL-N-SET-2

249,00 €

UVP: inkl. gesetzlicher 19% MwSt.;
Versand (exkl. MwSt.): DHL Sperrgut
DEU 39,95 €; AUT 59,00 €; LUX 59,00 €

höhenverstellbar



3D
ANIMATION



JETZT
AUSPROBIEREN



Tische auch verfügbar mit besonders strapazierbarer HPL-Oberfläche

10 JAHRE
GARANTIE

Tisch Owlaf, rechteckig 60 cm breit

Material: Spanplatte (28 mm), Ahorn-Optik, Kantenschutz: Kunststoff, höhenverstellbare Metallbeine

- Maße (L/B): 120 x 60 cm
- Höhe (H): 46 – 71 cm
- 10 Jahre Herstellergarantie

· Spanplatte mit MELAMIN-Beschichtung

U3 KB4-T014T-N-SET-2

239,00 €

UVP: inkl. gesetzlicher 19% MwSt.;
Versand (exkl. MwSt.): DHL Sperrgut
DEU 39,95 €; AUT 59,00 €; LUX 59,00 €

Tisch Owlaf, rechteckig 75 cm breit

Material: Spanplatte (28 mm), Ahorn-Optik, Kantenschutz: Kunststoff, höhenverstellbare Metallbeine

- Maße (L/B): 120 x 75 cm
- Höhe (H): 46 – 71 cm
- PVC-Kantenschutz
- 10 Jahre Herstellergarantie

· Spanplatte mit MELAMIN-Beschichtung

U3 KB4-T019T-N-SET-2

269,00 €

UVP: inkl. gesetzlicher 19% MwSt.;
Versand (exkl. MwSt.): DHL Sperrgut
DEU 39,95 €; AUT 59,00 €; LUX 59,00 €



· Spanplatte mit HPL-Oberfläche (High Pressure Laminate)

U3 KB4-T014TL-N-SET-2

259,00 €

UVP: inkl. gesetzlicher 19% MwSt.;
Versand (exkl. MwSt.): DHL Sperrgut
DEU 39,95 €; AUT 59,00 €; LUX 59,00 €



schnell und
einfach die
Tischhöhe
einstellen

· Spanplatte mit HPL-Oberfläche (High Pressure Laminate)

U3 KB4-T019TL-N-SET-2

289,00 €

UVP: inkl. gesetzlicher 19% MwSt.;
Versand (exkl. MwSt.): DHL Sperrgut
DEU 39,95 €; AUT 59,00 €; LUX 59,00 €

Tisch Owlaf, rund

Material: Spanplatte (28 mm), Ahorn-Optik, Kantenschutz: Kunststoff, höhenverstellbare Metallbeine

- Durchmesser (D): 120 cm
- Höhe (H): 46 – 71 cm
- 10 Jahre Herstellergarantie

· Spanplatte mit MELAMIN-Beschichtung

U3 KB4-T016T-N-SET-2

299,00 €

UVP: inkl. gesetzlicher 19% MwSt.;
Versand (exkl. MwSt.): Stückgut via Spedition
DEU 70,00 €; AUT 85,00 €; LUX 110,00 €



JETZT
AUSPROBIEREN

3D
ANIMATION

Tisch Owlaf, trapezförmig

Material: Spanplatte (28 mm), Ahorn-Optik, Kantenschutz: Kunststoff, höhenverstellbare Metallbeine

- Maße (L/B): 115 x 50 cm
- Höhe (H): 46 – 71 cm
- 10 Jahre Herstellergarantie

· Spanplatte mit MELAMIN-Beschichtung

U3 KB4-T015T-N-SET-2

239,00 €

UVP: inkl. gesetzlicher 19% MwSt.;
Versand (exkl. MwSt.): DHL Sperrgut
DEU 39,95 €; AUT 59,00 €; LUX 59,00 €



JETZT AUS-
PROBIEREN

3D
ANIMATION



· Spanplatte mit HPL-Oberfläche (High Pressure Laminate)

U3 KB4-T016TL-N-SET-2

339,00 €

UVP: inkl. gesetzlicher 19% MwSt.;
Versand (exkl. MwSt.): Stückgut via Spedition
DEU 70,00 €; AUT 85,00 €; LUX 110,00 €

10 JAHRE
GARANTIE

· Spanplatte mit HPL-Oberfläche (High Pressure Laminate)

U3 KB4-T015TL-N-SET-2

259,00 €

UVP: inkl. gesetzlicher 19% MwSt.;
Versand (exkl. MwSt.): DHL Sperrgut
DEU 39,95 €; AUT 59,00 €; LUX 59,00 €



STAPELHOCKER OLA

Der Stapel-Hocker „Ola“ ist speziell für den Einsatz in Kindertagesstätten entwickelt worden. Mit verschiedenen verfügbaren Sitzhöhen von 26 cm bis 48 cm bietet er eine individuelle Anpassungsmöglichkeit für Kinder jeden Alters. Dank Kunststoff-Gleitern unter den Hockerbeinen ist der Hocker schonend zum Bodenbelag. Zudem ist er stapelbar und damit platzsparend zu verstauen. Mit einer Belastbarkeit von bis zu 100 kg ist der Hocker robust und langlebig. Die Verpackungseinheit umfasst jeweils 4 Stück pro Karton für jede verfügbare Sitzhöhe. Der Stapel-Hocker „Ola“ ist die ideale Wahl für eine komfortable und praktische Sitzgelegenheit in Kindertagesstätten.



10 JAHRE
GARANTIE

NEU



Von jeder Hockergröße können bis zu 4 Hocker gestapelt werden



Stapelhocker OLA - Sitzhöhe 26 cm

- Maße (L/B/H): 32 x 32 x 26 cm / Sitzfläche: 28 x 28 cm
- Material: Pappel-Multiplex mit Melaminharz-Beschichtung in Ahorn-Optik, Beine: Birke-Multiplex, Oberfläche mit Klarlack versiegelt

KB5-SK213-A

59,00 €

UVP: inkl. gesetzlicher 19% MwSt.;
Versand (exkl. MwSt.): DHL
DEU 9,95 €; AUT 19,00 €; LUX 19,00 €



Stapelhocker OLA - Sitzhöhe 31 cm

- Maße (L/B/H): 32 x 32 x 31 cm / Sitzfläche: 28 x 28 cm
- Material: Pappel-Multiplex mit Melaminharz-Beschichtung in Ahorn-Optik, Beine: Birke-Multiplex, Oberfläche mit Klarlack versiegelt

KB5-SK214-A

59,00 €

UVP: inkl. gesetzlicher 19% MwSt.;
Versand (exkl. MwSt.): DHL
DEU 9,95 €; AUT 19,00 €; LUX 19,00 €



Stapelhocker OLA - Sitzhöhe 35 cm

- Maße (L/B/H): 32 x 32 x 35 cm / Sitzfläche: 28 x 28 cm
- Material: Pappel-Multiplex mit Melaminharz-Beschichtung in Ahorn-Optik, Beine: Birke-Multiplex, Oberfläche mit Klarlack versiegelt

KB5-SK215-A

59,00 €

UVP: inkl. gesetzlicher 19% MwSt.;
Versand (exkl. MwSt.): DHL
DEU 9,95 €; AUT 19,00 €; LUX 19,00 €



Stapelhocker OLA - Sitzhöhe 38 cm

- Maße (L/B/H): 32 x 32 x 38 cm / Sitzfläche: 28 x 28 cm
- Material: Pappel-Multiplex mit Melaminharz-Beschichtung in Ahorn-Optik, Beine: Birke-Multiplex, Oberfläche mit Klarlack versiegelt

KB5-SK216-A

59,00 €

UVP: inkl. gesetzlicher 19% MwSt.;
Versand (exkl. MwSt.): DHL
DEU 9,95 €; AUT 19,00 €; LUX 19,00 €



Stapelhocker OLA - Sitzhöhe 43 cm

- Maße (L/B/H): 34 x 34 x 43 cm / Sitzfläche: 30 x 30 cm
- Material: Pappel-Multiplex mit Melaminharz-Beschichtung in Ahorn-Optik, Beine: Birke-Multiplex, Oberfläche mit Klarlack versiegelt

KB5-SK217-A

65,00 €

UVP: inkl. gesetzlicher 19% MwSt.;
Versand (exkl. MwSt.): DHL
DEU 9,95 €; AUT 19,00 €; LUX 19,00 €



Stapelhocker OLA - Sitzhöhe 48 cm

- Maße (L/B/H): 34 x 34 x 48 cm / Sitzfläche: 30 x 30 cm
- Material: Pappel-Multiplex mit Melaminharz-Beschichtung in Ahorn-Optik, Beine: Birke-Multiplex, Oberfläche mit Klarlack versiegelt

KB5-SK218-A

65,00 €

UVP: inkl. gesetzlicher 19% MwSt.;
Versand (exkl. MwSt.): DHL
DEU 9,95 €; AUT 19,00 €; LUX 19,00 €



BODENTISCH MIT KREIDETAFEL

JETZT AUS-PROBIEREN

3D ANIMATION



Bodentisch mit Kreidetafel

Schöner Bodentisch mit großer Kreidetafel.

- Maße (L/B/H): 75 x 75 x 28 cm
- Maße Tafelfläche (L/B): 57 x 57 cm
- Material: Pappel-Multiplex mit Melaminbeschichtung, Ahorn-Optik, Kreidetafel
- 10 Jahre Herstellergarantie

KB4-AZ1206-A1

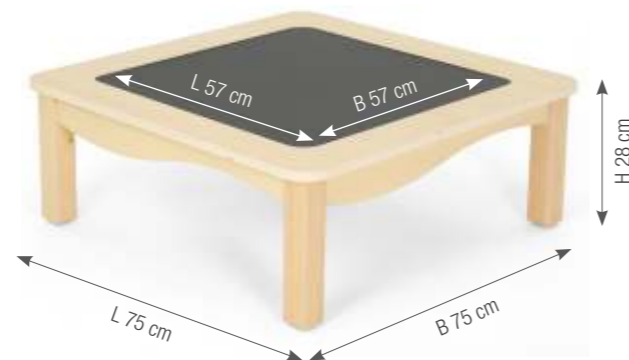

319,00 €

UVP: inkl. gesetzlicher 19% MwSt.;
Versand (exkl. MwSt.): DHL
DEU 39,00 €; AUT 49,00 €; LUX 49,00 €

10 JAHRE GARANTIE



REGALE & SCHRÄNKE



Der Sockel der Regale und Schränke ist frei wählbar – nach Wunsch mit Holzsockel, Metallfüßen oder Rollen zum Fahren.



höhenverstellbare Sockelfüße, 4er Set

- Maße (H): 12,5 cm
- Material: Metall

P005

89,00 €

UVP: inkl. gesetzlicher 19% MwSt.;
Versand (exkl. MwSt.): DHL/UPS
DEU 9,95 €; AUT 12,90 €; LUX 12,90 €



Feststellrollen – 4er Set

- Maße (H): 12,5 cm
- Material: Metall

P023

129,00 €

UVP: inkl. gesetzlicher 19% MwSt.;
Versand (exkl. MwSt.): DHL/UPS
DEU 9,95 €; AUT 12,90 €; LUX 12,90 €

NEU



Holzsockel – A

- Maße (L/B/H): 80 x 39 x 5 cm
- Material: Schichtholz mit Ahorn-Melamin Dekor

KB1-DG25195-30-F

89,00 €

UVP: inkl. gesetzlicher 19% MwSt.;
Versand (exkl. MwSt.): DHL/UPS
DEU 9,95 €; AUT 12,90 €; LUX 12,90 €



Holzsockel – C

- Maße (L/B/H): 100 x 39 x 5 cm
- Material: Schichtholz mit Ahorn-Melamin Dekor

KB1-DG24197-30-F

95,00 €

UVP: inkl. gesetzlicher 19% MwSt.;
Versand (exkl. MwSt.): DHL/UPS
DEU 9,95 €; AUT 12,90 €; LUX 12,90 €



Holzsockel – D

- Maße (L/B/H): 120 x 39 x 5 cm
- Material: Schichtholz mit Ahorn-Melamin Dekor

KB1-DG25198-30-F

99,00 €

UVP: inkl. gesetzlicher 19% MwSt.;
Versand (exkl. MwSt.): DHL/UPS
DEU 9,95 €; AUT 12,90 €; LUX 12,90 €

Regalschrank 44-80

- Maße (L/B/H): 80 x 39 x 44 cm
- Material: Schichtholz mit Ahorn-Melamin Dekor
- 10 Jahre Herstellergarantie

mit Holzsockel

KB1-DG25201-30-S

mit höhenverstellbaren Sockelfüßen

KB1-DG25201-30-MF

mit Feststellrollen

KB1-DG25201-30-R

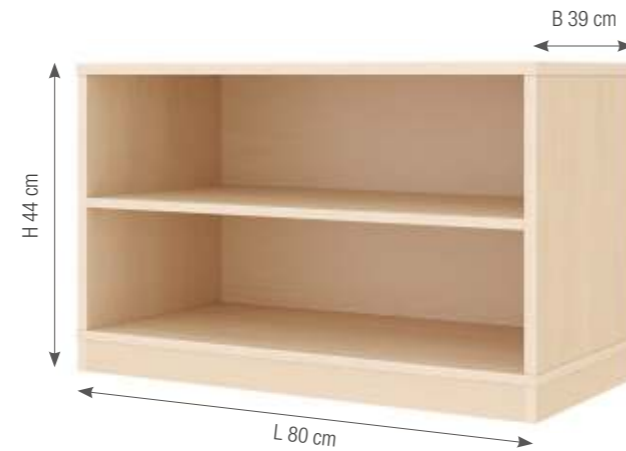

NEU

249,00 €

UVP: inkl. gesetzlicher 19% MwSt.;
Versand (exkl. MwSt.): DHL/UPS
DEU 14,95 €; AUT 24,90 €; LUX 24,90 €

Doppel-Regalschrank 44-120

- Maße (L/B/H): 120 x 39 x 44 cm
- Material: Schichtholz mit Ahorn-Melamin Dekor
- 10 Jahre Herstellergarantie

mit Holzsockel

KB1-DG25204-30-S

mit höhenverstellbaren Sockelfüßen

KB1-DG25204-30-MF

mit Feststellrollen

KB1-DG25204-30-R



NEU

329,00 €

UVP: inkl. gesetzlicher 19% MwSt.;
Versand (exkl. MwSt.): DHL/UPS Sperrgut
DEU 39,00 €; AUT 49,00 €; LUX 49,00 €



Regalschrank 44-80 mit 6 Materialkästen

- Maße (L/B/H): 80 x 39 x 44 cm
- Material: Schichtholz mit Ahorn-Melamin Dekor
- 10 Jahre Herstellergarantie

mit Holzsockel

KB1-DG25202-30-S

mit höhenverstellbaren Sockelfüßen

KB1-DG25202-30-MF

mit Feststellrollen

KB1-DG25202-30-R

459,00 €

UVP: inkl. gesetzlicher 19% MwSt.;
Versand (exkl. MwSt.): DHL
DEU 14,95 €; AUT 34,90 €; LUX 34,90 €



Doppel-Regalschrank 44-120 mit 4 Materialkästen

- Maße (L/B/H): 120 x 39 x 44 cm
- Material: Schichtholz mit Ahorn-Melamin Dekor
- 10 Jahre Herstellergarantie

mit Holzsockel

KB1-DG25203-30-S

mit höhenverstellbaren Sockelfüßen

KB1-DG25203-30-MF

mit Feststellrollen

KB1-DG25203-30-R

495,00 €

UVP: inkl. gesetzlicher 19% MwSt.;
Versand (exkl. MwSt.): Stückgut via Spedition
DEU 95,00 €; AUT 115,00 €; LUX 135,00 €

10 JAHRE GARANTIE

Regalschrank 79-80, 2 Fächer

- Maße (L/B/H): 80 x 39 x 79 cm
- Material: Schichtholz mit Ahorn-Melamin Dekor
- 10 Jahre Herstellergarantie

mit Holzsockel

KB1-DG25209-30-S

mit höhenverstellbaren Sockelfüßen

KB1-DG25209-30-MF

mit Feststellrollen

KB1-DG25209-30-R



NEU

295,00 €

UVP: inkl. gesetzlicher 19% MwSt.;
Versand (exkl. MwSt.): DHL/UPS
DEU 14,95 €; AUT 24,90 €; LUX 24,90 €



Regalschrank 79-80, 4 Fächer

- Maße (L/B/H): 80 x 39 x 79 cm
- Material: Schichtholz mit Ahorn-Melamin Dekor
- 10 Jahre Herstellergarantie

mit Holzsockel

KB1-DG25211-30-S

mit höhenverstellbaren Sockelfüßen

KB1-DG25211-30-MF

mit Feststellrollen

KB1-DG25211-30-R



NEU

359,00 €

UVP: inkl. gesetzlicher 19% MwSt.;
Versand (exkl. MwSt.): DHL/UPS
DEU 14,95 €; AUT 29,00 €; LUX 29,00 €



Regalschrank 79-80, 3 Fächer

- Maße (L/B/H): 80 x 39 x 79 cm
- Material: Schichtholz mit Ahorn-Melamin Dekor
- 10 Jahre Herstellergarantie

mit Holzsockel

KB1-DG25210-30-S

mit höhenverstellbaren Sockelfüßen

KB1-DG25210-30-MF

mit Feststellrollen

KB1-DG25210-30-R



10 JAHRE
GARANTIE

329,00 €

UVP: inkl. gesetzlicher 19% MwSt.;
Versand (exkl. MwSt.): DHL/UPS
DEU 14,95 €; AUT 24,90 €; LUX 24,90 €



Regalschrank 79-80, 8 Fächer

- Maße (L/B/H): 80 x 39 x 79 cm
- Material: Schichtholz mit Ahorn-Melamin Dekor
- 10 Jahre Herstellergarantie

mit Holzsockel

KB1-DG25212-30-S

mit höhenverstellbaren Sockelfüßen

KB1-DG25212-30-MF

mit Feststellrollen

KB1-DG25212-30-R



395,00 €

UVP: inkl. gesetzlicher 19% MwSt.;
Versand (exkl. MwSt.): DHL/UPS
DEU 14,95 €; AUT 29,00 €; LUX 29,00 €



Regalschrank 79-80, 12 Materialkästen

- Maße (L/B/H): 80 x 39 x 79 cm
- Material: Schichtholz mit Ahorn-Melamin Dekor
- 10 Jahre Herstellergarantie

mit Holzsockel

KB1-DG25213-30-S

mit höhenverstellbaren Sockelfüßen

KB1-DG25213-30-MF

mit Feststellrollen

KB1-DG25213-30-R

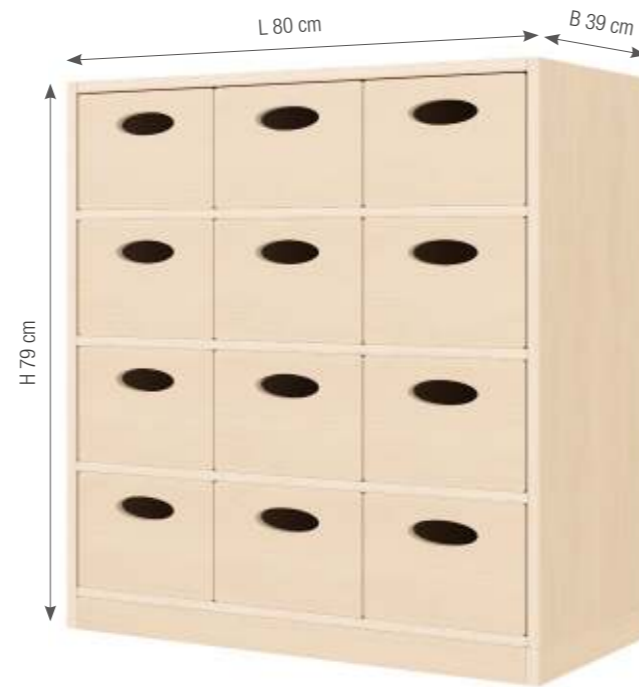

795,00 €

UVP: inkl. gesetzlicher 19% MwSt.;
Versand (exkl. MwSt.): DHL/UPS
DEU 34,95 €; AUT 59,00 €; LUX 59,00 €

NEU



Regalschrank 79-80, 15 Materialkästen

- Maße (L/B/H): 80 x 39 x 79 cm
- Material: Schichtholz mit Ahorn-Melamin Dekor
- 10 Jahre Herstellergarantie

mit Holzsockel

KB1-DG25214-30-S

mit höhenverstellbaren Sockelfüßen

KB1-DG25214-30-MF

mit Feststellrollen

KB1-DG25214-30-R

929,00 €

UVP: inkl. gesetzlicher 19% MwSt.;
Versand (exkl. MwSt.): DHL/UPS
DEU 34,95 €; AUT 59,00 €; LUX 59,00 €



Regalschrank 79-80, 24 Materialkästen

- Maße (L/B/H): 80 x 39 x 79 cm
- Material: Schichtholz mit Ahorn-Melamin Dekor
- 10 Jahre Herstellergarantie

mit Holzsockel

KB1-DG25215-30-S

mit höhenverstellbaren Sockelfüßen

KB1-DG25215-30-MF

mit Feststellrollen

KB1-DG25215-30-R



1.229,00 €

UVP: inkl. gesetzlicher 19% MwSt.;
Versand (exkl. MwSt.): DHL/UPS
DEU 34,95 €; AUT 59,00 €; LUX 59,00 €

NEU



Regalschrank 79-80, 2 Türen

- Maße (L/B/H): 80 x 39 x 79 cm
- Material: Schichtholz mit Ahorn-Melamin Dekor
- 10 Jahre Herstellergarantie

mit Holzsockel

KB1-DG25216-30-S

mit höhenverstellbaren Sockelfüßen

KB1-DG25216-30-MF

mit Feststellrollen

KB1-DG25216-30-R

429,00 €

UVP: inkl. gesetzlicher 19% MwSt.;
Versand (exkl. MwSt.): DHL/UPS
DEU 19,00 €; AUT 34,90 €; LUX 34,90 €

10 JAHRE
GARANTIE



Regalschrank 79-80, 8 Schubladen

- Maße (L/B/H): 80 x 39 x 79 cm
- Material: Schichtholz mit Ahorn-Melamin Dekor
- 10 Jahre Herstellergarantie

mit Holzsockel

KB1-DG25217-30-S

mit höhenverstellbaren Sockelfüßen

KB1-DG25217-30-MF

mit Feststellrollen

KB1-DG25217-30-R



695,00 €

UVP: inkl. gesetzlicher 19% MwSt.;
Versand (exkl. MwSt.): DHL/UPS
DEU 34,95 €; AUT 59,00 €; LUX 59,00 €

NEU



Regalschrank 79-120, 8 Fächer

- Maße (L/B/H): 120 x 39 x 79 cm
- Material: Schichtholz mit Ahorn-Melamin Dekor
- 10 Jahre Herstellergarantie

mit Holzsockel

KB1-DG25218-30-S

mit höhenverstellbaren Sockelfüßen

KB1-DG25218-30-MF

mit Feststellrollen

KB1-DG25218-30-R

529,00 €

UVP: inkl. gesetzlicher 19% MwSt.;
Versand (exkl. MwSt.): DHL/UPS Sperrgut
DEU 69,00 €; AUT 89,00 €; LUX 89,00 €



Regalschrank 79-120, 16 Materialkästen

- Maße (L/B/H): 120 x 39 x 79 cm
- Material: Schichtholz mit Ahorn-Melamin Dekor
- 10 Jahre Herstellergarantie

mit Holzsockel

KB1-DG25219-30-S

mit höhenverstellbaren Sockelfüßen

KB1-DG25219-30-MF

mit Feststellrollen

KB1-DG25219-30-R



1.229,00 €

UVP: inkl. gesetzlicher 19% MwSt.;
Versand (exkl. MwSt.): Stückgut via Spedition
DEU 95,00 €; AUT 105,00 €; LUX 115,00 €

10 JAHRE
GARANTIE

NEU



Regalschrank 79-120, 20 Materialkästen

- Maße (L/B/H): 120 x 39 x 79 cm
- Material: Schichtholz mit Ahorn-Melamin Dekor
- 10 Jahre Herstellergarantie

mit Holzsockel

KB1-DG25220-30-S

mit höhenverstellbaren Sockelfüßen

KB1-DG25220-30-MF

mit Feststellrollen

KB1-DG25220-30-R

1.329,00 €

UVP: inkl. gesetzlicher 19% MwSt.;
Versand (exkl. MwSt.): Stückgut via Spedition
DEU 95,00 €; AUT 115,00 €; LUX 135,00 €



Viertelkreis-Regal 79-100

- Maße (L/B/H): 100 x 39 x 79 cm
- Material: Schichtholz mit Ahorn-Melamin Dekor
- 10 Jahre Herstellergarantie

mit höhenverstellbaren Sockelfüßen

KB1-DG25021-30-MF

mit Feststellrollen

KB1-DG25021-30-R

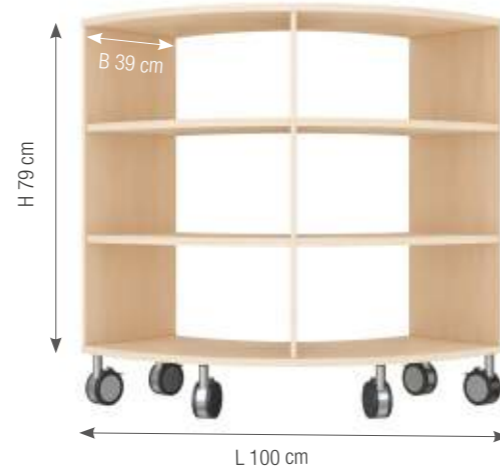

449,00 €

UVP: inkl. gesetzlicher 19% MwSt.;
Versand (exkl. MwSt.): DHL
DEU 19,00 €; AUT 34,90 €; LUX 34,90 €

NEU

Viertelkreis-Regal 44-100

- Maße (L/B/H): 100 x 39 x 44 cm
- Material: Schichtholz mit Ahorn-Melamin Dekor
- 10 Jahre Herstellergarantie

mit höhenverstellbaren Sockelfüßen

KB1-DG25006-30-MF

mit Feststellrollen

KB1-DG25006-30-R

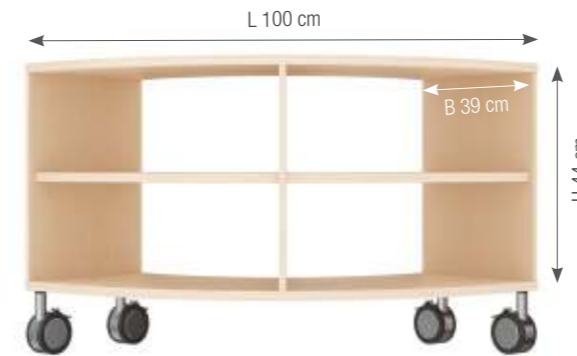

395,00 €

UVP: inkl. gesetzlicher 19% MwSt.;
Versand (exkl. MwSt.): DHL
DEU 14,95 €; AUT 24,90 €; LUX 24,90 €

10 JAHRE
GARANTIE

NEU



Regalschrank 80-120, 7 Fächer

- Maße (L/B/H): 80 x 39 x 120 cm
- Material: Schichtholz mit Ahorn-Melamin Dekor
- 10 Jahre Herstellergarantie

mit Holzsockel

KB1-DG25226-30-S

mit höhenverstellbaren Sockelfüßen

KB1-DG25226-30-MF

529,00 €

UVP: inkl. gesetzlicher 19% MwSt.;
Versand (exkl. MwSt.): DHL/UPS Sperrgut
DEU 49,00 €; AUT 79,00 €; LUX 79,00 €



Regalschrank 120-80, 2 Türen, 2 Fächer

- Maße (L/B/H): 80 x 39 x 120 cm
- Material: Schichtholz mit Ahorn-Melamin Dekor
- 10 Jahre Herstellergarantie

mit Holzsockel

KB1-DG25227-30-S

mit höhenverstellbaren Sockelfüßen

KB1-DG25227-30-MF

589,00 €

UVP: inkl. gesetzlicher 19% MwSt.;
Versand (exkl. MwSt.): DHL/UPS Sperrgut
DEU 49,00 €; AUT 79,00 €; LUX 79,00 €



Regalschrank 120-80, 2 Türen

- Maße (L/B/H): 80 x 39 x 120 cm
- Material: Schichtholz mit Ahorn-Melamin Dekor
- 10 Jahre Herstellergarantie

mit Holzsockel

KB1-DG25228-30-S

mit höhenverstellbaren Sockelfüßen

KB1-DG25228-30-MF

649,00 €

UVP: inkl. gesetzlicher 19% MwSt.;
Versand (exkl. MwSt.): DHL/UPS Sperrgut
DEU 59,00 €; AUT 79,00 €; LUX 79,00 €

NEU



Regalschrank 120-80, 24 Materialkästen

- Maße (L/B/H): 80 x 39 x 120 cm
- Material: Schichtholz mit Ahorn-Melamin Dekor
- 10 Jahre Herstellergarantie

mit Holzsockel

KB1-DG25229-30-S

mit höhenverstellbaren Sockelfüßen

KB1-DG25229-30-MF

1.595,00 €

UVP: inkl. gesetzlicher 19% MwSt.;
Versand (exkl. MwSt.): Stückgut via Spedition
DEU 95,00 €; AUT 105,00 €; LUX 105,00 €



10 JAHRE
GARANTIE



Regalschrank 120-80, 8 Schubladen

- Maße (L/B/H): 80 x 39 x 120 cm
- Material: Schichtholz mit Ahorn-Melamin Dekor
- 10 Jahre Herstellergarantie

mit Holzsockel

KB1-DG25230-30-S

mit höhenverstellbaren Sockelfüßen

KB1-DG25230-30-MF

1.095,00 €

UVP: inkl. gesetzlicher 19% MwSt.;
Versand (exkl. MwSt.): DHL/UPS Sperrgut
DEU 59,00 €; AUT 79,00 €; LUX 79,00 €



NEU

Regalschrank 120-120, 12 Fächer

- Maße (L/B/H): 120 x 39 x 120 cm
- Material: Schichtholz mit Ahorn-Melamin Dekor
- 10 Jahre Herstellergarantie

mit Holzsockel

KB1-DG25231-30-S

mit höhenverstellbaren Sockelfüßen

KB1-DG25231-30-MF

729,00 €

UVP: inkl. gesetzlicher 19% MwSt.;
Versand (exkl. MwSt.): Stückgut via Spedition
DEU 95,00 €; AUT 105,00 €; LUX 105,00 €



Regalschrank 92-80, 3 Fächer, 2 Rollkästen

- Maße (L/B/H): 80 x 39 x 92 cm
- Material: Schichtholz mit Ahorn-Melamin Dekor
- 10 Jahre Herstellergarantie

KB1-DG25232-30-F

495,00 €

UVP: inkl. gesetzlicher 19% MwSt.;
Versand (exkl. MwSt.): DHL
DEU 14,95 €; AUT 34,90 €; LUX 34,90 €



Regalschrank 180-80, 14 Fächer

- Maße (L/B/H): 80 x 39 x 180 cm
- Material: Schichtholz mit Ahorn-Melamin Dekor
- Wandbefestigung erforderlich
- Befestigungsmaterial inklusive
- 10 Jahre Herstellergarantie

KB1-DG25234-30-F

729,00 €

UVP: inkl. gesetzlicher 19% MwSt.;
Versand (exkl. MwSt.): Stückgut via Spedition
DEU 95,00 €; AUT 115,00 €; LUX 135,00 €



Regalschrank 180-80, 7 Fächer

- Maße (L/B/H): 80 x 39 x 180 cm
- Material: Schichtholz mit Ahorn-Melamin Dekor
- Wandbefestigung erforderlich
- Befestigungsmaterial inklusive
- 10 Jahre Herstellergarantie

KB1-DG25233-30-F

649,00 €

UVP: inkl. gesetzlicher 19% MwSt.;
Versand (exkl. MwSt.): Stückgut via Spedition
DEU 95,00 €; AUT 115,00 €; LUX 135,00 €



Regalschrank 180-80, 2 Türen

- Maße (L/B/H): 80 x 39 x 180 cm
- Material: Schichtholz mit Ahorn-Melamin Dekor
- Wandbefestigung erforderlich
- Befestigungsmaterial inklusive
- 10 Jahre Herstellergarantie

KB1-DG25235-30-F

795,00 €

UVP: inkl. gesetzlicher 19% MwSt.;
Versand (exkl. MwSt.): Stückgut via Spedition
DEU 95,00 €; AUT 115,00 €; LUX 135,00 €



Regalschrank 180-80, 2 Türen unten

- Maße (L/B/H): 80 x 39 x 180 cm
- Material: Schichtholz mit Ahorn-Melamin Dekor
- Wandbefestigung erforderlich
- Befestigungsmaterial inklusive
- 10 Jahre Herstellergarantie

KB1-DG25236-30-F

749,00 €

UVP: inkl. gesetzlicher 19% MwSt.;
Versand (exkl. MwSt.): Stückgut via Spedition
DEU 95,00 €; AUT 115,00 €; LUX 135,00 €



NEU

Regalschrank 180-80, 4 Türen

- Maße (L/B/H): 80 x 39 x 180 cm
- Material: Schichtholz mit Ahorn-Melamin Dekor
- Wandbefestigung erforderlich
- Befestigungsmaterial inklusive
- 10 Jahre Herstellergarantie

KB1-DG25238-30-F

795,00 €

UVP: inkl. gesetzlicher 19% MwSt.;
Versand (exkl. MwSt.): Stückgut via Spedition
DEU 95,00 €; AUT 115,00 €; LUX 135,00 €



NEU

10 JAHRE
GARANTIE

Regalschrank 180-80, 2 Türen oben

- Maße (L/B/H): 80 x 39 x 180 cm
- Material: Schichtholz mit Ahorn-Melamin Dekor
- Wandbefestigung erforderlich
- Befestigungsmaterial inklusive
- 10 Jahre Herstellergarantie

KB1-DG25237-30-F

749,00 €

UVP: inkl. gesetzlicher 19% MwSt.;
Versand (exkl. MwSt.): Stückgut via Spedition
DEU 95,00 €; AUT 115,00 €; LUX 135,00 €



NEU

Regalschrank 180-80, 4 Türen, 8 Schubladen

- Maße (L/B/H): 80 x 39 x 180 cm
- Material: Schichtholz mit Ahorn-Melamin Dekor
- Wandbefestigung erforderlich
- Befestigungsmaterial inklusive
- 10 Jahre Herstellergarantie

KB1-DG25239-30-F

1.095,00 €

UVP: inkl. gesetzlicher 19% MwSt.;
Versand (exkl. MwSt.): Stückgut via Spedition
DEU 95,00 €; AUT 115,00 €; LUX 135,00 €



NEU

Regalschrank 180-80, 5 Türen

- Maße (L/B/H): 80 x 39 x 180 cm
- Material: Schichtholz mit Ahorn-Melamin Dekor
- Wandbefestigung erforderlich
- Befestigungsmaterial inklusive
- 10 Jahre Herstellergarantie

KB1-DG25240-30-F

895,00 €

UVP: inkl. gesetzlicher 19% MwSt.;
Versand (exkl. MwSt.): Stückgut via Spedition
DEU 95,00 €; AUT 115,00 €; LUX 135,00 €

NEU



Hängeschrank 44-80, 2 Türen

- Maße (L/B/H): 80 x 39 x 44 cm
- Material: Schichtholz mit Ahorn-Melamin Dekor
- 10 Jahre Herstellergarantie

KB1-DG25249-30-F

329,00 €

UVP: inkl. gesetzlicher 19% MwSt.;
Versand (exkl. MwSt.): DHL/UPS
DEU 14,95 €; AUT 29,00 €; LUX 29,00 €

10 JAHRE
GARANTIE

NEU



Hängeschrank 44-80, 2 Fächer

- Maße (L/B/H): 80 x 39 x 44 cm
- Material: Schichtholz mit Ahorn-Melamin Dekor
- 10 Jahre Herstellergarantie

KB1-DG25245-30-F

279,00 €

UVP: inkl. gesetzlicher 19% MwSt.;
Versand (exkl. MwSt.): DHL/UPS
DEU 14,95 €; AUT 29,00 €; LUX 29,00 €



Hängeschrank 73-80, 2 Fächer

- Maße (L/B/H): 80 x 39 x 73 cm
- Material: Schichtholz mit Ahorn-Melamin Dekor
- 10 Jahre Herstellergarantie

KB1-DG25251-30-F

319,00 €

UVP: inkl. gesetzlicher 19% MwSt.;
Versand (exkl. MwSt.): DHL/UPS
DEU 14,95 €; AUT 29,00 €; LUX 29,00 €

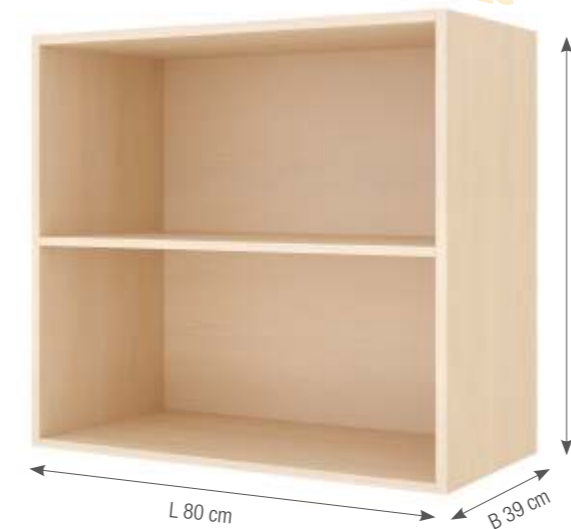

Hängeschrank 44-80, 2 Schiebetüren

- Maße (L/B/H): 80 x 39 x 44 cm
- Material: Schichtholz mit Ahorn-Melamin Dekor
- 10 Jahre Herstellergarantie

KB1-DG25247-30-F

329,00 €

UVP: inkl. gesetzlicher 19% MwSt.;
Versand (exkl. MwSt.): DHL/UPS
DEU 14,95 €; AUT 29,00 €; LUX 29,00 €



Hängeschrank 73-80, 2 Türen

- Maße (L/B/H): 80 x 39 x 73 cm
- Material: Schichtholz mit Ahorn-Melamin Dekor
- 10 Jahre Herstellergarantie













KB1-DG25253-30-F













395,00 €

UVP: inkl. gesetzlicher 19% MwSt.;
Versand (exkl. MwSt.): DHL/UPS
DEU 14,95 €; AUT 29,00 €; LUX 29,00 €



KOMBINATIONSMÖGLICHKEITEN

		Holzsockel	Füße	Rollen
Regalschrank 44-80 KB1-DG25201-30-F		✓	✓	✓
Regalschrank 44-80 mit 6 Materialkästen KB1-DG25202-30-F		✓	✓	✓
Doppel-Regalschrank 44-120 mit 4 Materialkästen KB1-DG25203-30-F		✓	✓	✓
Doppel-Regalschrank 44-120 KB1-DG25204-30-F		✓	✓	✓
Viertelkreis-Regal 44-100 KB1-DG25006-30-F		-	✓	✓
Regalschrank 79-80 2 Fächer KB1-DG25209-30-F		✓	✓	✓
Regalschrank 79-80, 3 Fächer KB1-DG25210-30-F		✓	✓	✓
Regalschrank 79-80, 4 Fächer KB1-DG25211-30-F		✓	✓	✓
Regalschrank 79-80, 8 Fächer KB1-DG25212-30-F		✓	✓	✓
Regalschrank 79-80, 12 Fächer KB1-DG25213-30-F		✓	✓	✓
Regalschrank 79-80, 15 Fächer KB1-DG25214-30-F		✓	✓	✓
Regalschrank 79-80, 24 Fächer KB1-DG25215-30-F		✓	✓	✓

		Holzsockel	Füße	Rollen
Regalschrank 79-80, 2 Türen KB1-DG25216-30-F		✓	✓	✓
Regalschrank 79-80, 8 Schubladen KB1-DG25217-30-F		✓	✓	✓
Regalschrank 79-120, 8 Fächer KB1-DG25218-30-F		✓	✓	✓
Regalschrank 79-120, 16 Materialkästen KB1-DG25219-30-F		✓	✓	✓
Regalschrank 79-120, 20 Materialkästen KB1-DG25220-30-F		✓	✓	✓
Viertelkreis-Regal 79-100 KB1-DG25021-30-F		-	✓	✓
Regalschrank 80-120, 7 Fächer KB1-DG25226-30-F		✓	✓	-
Regalschrank 120-80, 2 Türen, 2 Fächer KB1-DG25227-30-F		✓	✓	-
Regalschrank 20-80, 2 Türen KB1-DG25228-30-F		✓	✓	-
Regalschrank 120-80, 24 Materialkästen KB1-DG25229-30-F		✓	✓	-
Regalschrank 120-80, 8 Schubladen KB1-DG25230-30-F		✓	✓	-
Regalschrank 120-120, 12 Fächer KB1-DG25231-30-F		✓	✓	-

RAUMTEILER

10 JAHRE GARANTIE



Viertelkreis Raumteiler-Regal

1 fester Boden, 5 Fächer

- Maße (L/B/H): 113 x 39 x 57 cm
- Material: Pappel-Multiplex mit Melaminbeschichtung, Ahorn-Optik
- 10 Jahre Herstellergarantie

KB1-AZ12010-V03-A1

379,00 €

UVP: inkl. gesetzlicher 19% MwSt.;
Versand (exkl. MwSt.): DHL Sperrgut
DEU 39,00 €; AUT 49,00 €; LUX 49,00 €

3D ANIMATION



JETZT AUSPROBIEREN

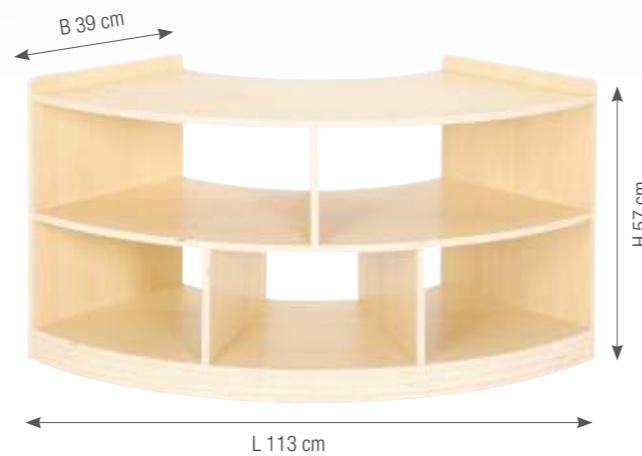

Raumteiler-Regal

1 fester Boden, 5 Fächer

- Maße (L/B/H): 120 x 39 x 57 cm
- Material: Pappel-Multiplex mit Melaminbeschichtung, Ahorn-Optik
- 10 Jahre Herstellergarantie

KB1-AZ12011-V04-A1

295,00 €

UVP: inkl. gesetzlicher 19% MwSt.;
Versand (exkl. MwSt.): DHL Sperrgut
DEU 39,00 €; AUT 49,00 €; LUX 49,00 €



3D ANIMATION

JETZT AUSPROBIEREN



flexible kombinierbar

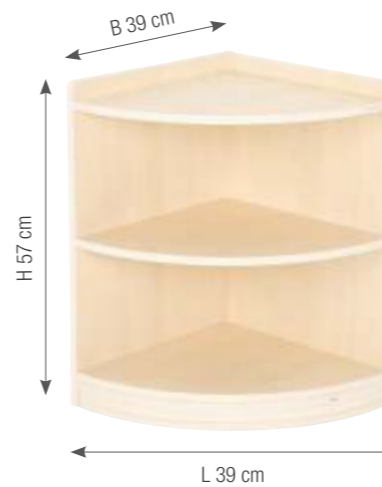

JETZT AUSPROBIEREN

3D ANIMATION



Raumteiler Eckschrank

1 fester Boden, 2 Fächer

- Maße (L/B/H): 39 x 39 x 57 cm
- Material: Pappel-Multiplex mit Melaminbeschichtung, Ahorn-Optik
- 10 Jahre Herstellergarantie

KB1-AZ12012-V02-A1

169,00 €

UVP: inkl. gesetzlicher 19% MwSt.;
Versand (exkl. MwSt.): DHL
DEU 9,95 €; AUT 19,90 €; LUX 19,90 €



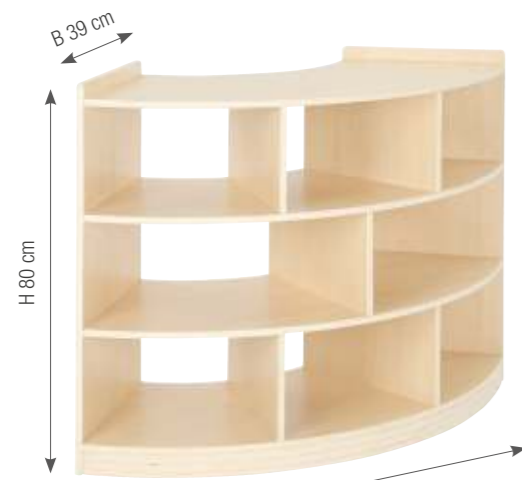

Viertelkreisschrank

3 Böden, 8 Fächer

- Maße (L/B/H): 113 x 39 x 80 cm
- Material: Pappel-Multiplex, melaminbeschichtet, Ahorn-Optik
- 10 Jahre Herstellergarantie

KB1-AZ12097-30-A1

495,00 €

UVP: inkl. gesetzlicher 19% MwSt.;
Versand (exkl. MwSt.): DHL Sperrgut
DEU 39,00 €; AUT 49,00 €; LUX 49,00 €



3D
ANIMATION

JETZT
AUSPROBIEREN

Raumteiler-Regal

3 Böden, 8 Fächer

- Maße (L/B/H): 120 x 39 x 80 cm
- Material: Pappel-Multiplex, melaminbeschichtet, Ahorn-Optik
- 10 Jahre Herstellergarantie

KB1-AZ12098-30-A1

395,00 €

UVP: inkl. gesetzlicher 19% MwSt.;
Versand (exkl. MwSt.): DHL Sperrgut
DEU 39,00 €; AUT 49,00 €; LUX 49,00 €



JETZT
AUSPROBIEREN

3D
ANIMATION

ROLLWAGEN



10 JAHRE
GARANTIE

3D
ANIMATION



JETZT
AUSPROBIEREN

Rollwagen

3 Fächer

Ein großer Rollwagen mit reichlich Platz für große Bausteine, Handpuppen und anderen Spielmaterial. Durch die drei großen Fächer bleibt alles sortiert. Rollen mit Feststellbremse.

- Maße (L/B/H): 99 x 39 x 45 cm
- Material: Pappel-Multiplex, melaminbeschichtet, Ahorn-Optik, Acrylglas, Feststellbremsen aus Metall, Rollen aus Hartgummi
- 10 Jahre Herstellergarantie

KB1-AZ19002-30-A1

295,00 €

UVP: inkl. gesetzlicher 19% MwSt.;
Versand (exkl. MwSt.): DHL
DEU 14,95 €; AUT 29,00 €; LUX 29,00 €



10 JAHRE
GARANTIE





10 JAHRE GARANTIE

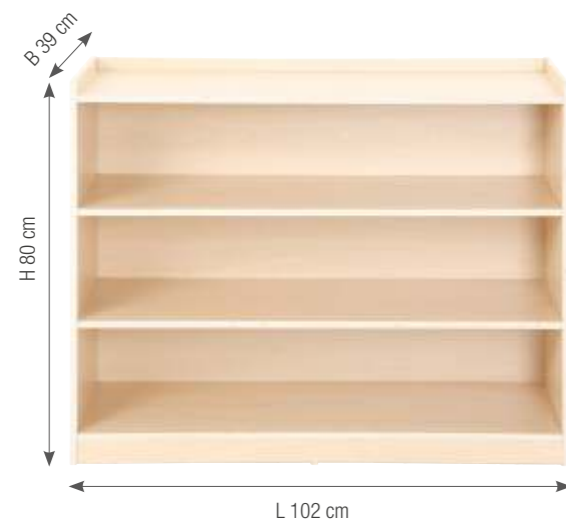

Regalschrank mit Rückwand, 3 Böden

2 feste Böden

- Maße (L/B/H): 102 x 39 x 80 cm
- Material: Pappel-Multiplex, melaminbeschichtet, Ahorn-Optik
- 10 Jahre Herstellergarantie

KB1-AZ12033-V02-A1

329,00 €

UVP: inkl. gesetzlicher 19% MwSt.;
Versand (exkl. MwSt.): DHL
DEU 19,00 €; AUT 39,00 €; LUX 39,00 €

3D ANIMATION



JETZT AUSPROBIEREN

Regalschrank mit Rückwand, 2 Böden

- Maße (L/B/H): 82 x 39 x 57 cm
- Material: Pappel-Multiplex, melaminbeschichtet, Ahorn-Optik
- 10 Jahre Herstellergarantie

KB1-AZ12034-V03-A1

239,00 €

UVP: inkl. gesetzlicher 19% MwSt.;
Versand (exkl. MwSt.): DHL
DEU 14,95 €; AUT 29,00 €; LUX 29,00 €

3D ANIMATION



JETZT AUSPROBIEREN



Raumteiler Eckschrank

3 Böden, 3 Fächer

- Maße (L/B/H): 39 x 39 x 80 cm
- Material: Pappel-Multiplex, melaminbeschichtet, Ahorn-Optik
- 10 Jahre Herstellergarantie

KB1-AZ12099-30-A1

195,00 €

UVP: inkl. gesetzlicher 19% MwSt.;
Versand (exkl. MwSt.): DHL
DEU 14,95 €; AUT 29,00 €; LUX 29,00 €

Regalschrank mit Rückwand, 8 Fächer

3 Böden, 8 Fächer

- Maße (L/B/H): 120 x 39 x 80 cm
- Material: Pappel-Multiplex, melaminbeschichtet, Ahorn-Optik
- 10 Jahre Herstellergarantie

KB1-AZ12074-V02-A1

429,00 €

UVP: inkl. gesetzlicher 19% MwSt.;
Versand (exkl. MwSt.): DHL Sperrgut
DEU 39,00 €; AUT 59,00 €; LUX 59,00 €

3D ANIMATION



JETZT AUSPROBIEREN

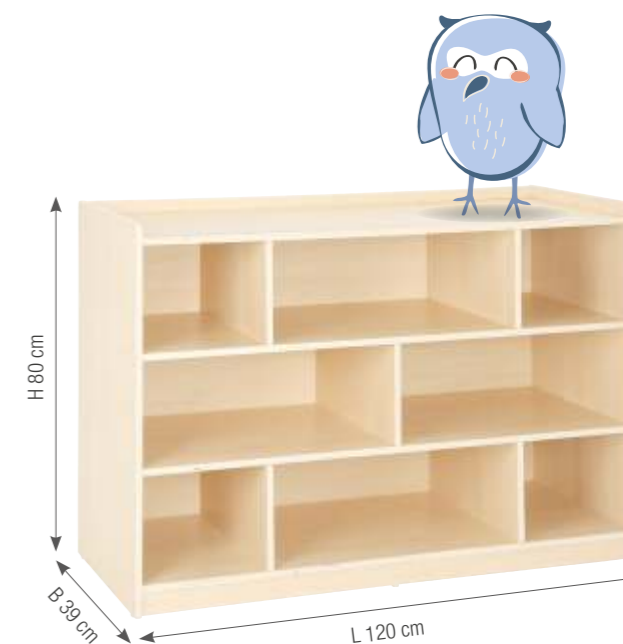

AUFBEWAHRUNG



Bodenregal, 5 Fächer

- Maße (L/B/H): 120 x 39 x 33 cm
- Material: Pappel-Multiplex, melaminbeschichtet, Ahorn-Optik
- 10 Jahre Herstellergarantie

KB1-AZ12082-V02-A1

269,00 €

UVP: inkl. gesetzlicher 19% MwSt.;
Versand (exkl. MwSt.): DHL Sperrgut
DEU 39,00 €; AUT 49,00 €; LUX 49,00 €



JETZT AUSPROBIEREN

3D ANIMATION

10 JAHRE GARANTIE



ZUBEHÖR:

Aufbewahrungbox – Größe L

- Maße (L/B/H): 35 x 26 x 21 cm
- 5 Stück/Karton – Preis pro Stück
- Material: PP

KB1-EA001A5-00

12,95 €

UVP: inkl. gesetzlicher 19% MwSt.;
Versand (exkl. MwSt.): DHL
DEU 9,95 €; AUT 12,90 €; LUX 12,90 €

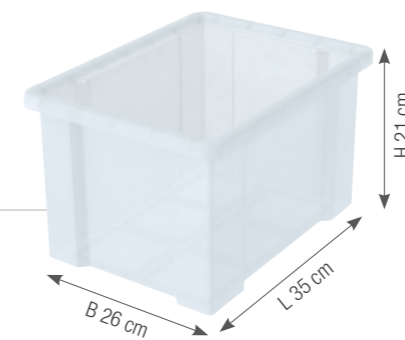

10 JAHRE GARANTIE

Deckel für Aufbewahrungsboxen S/L

- Maße (L/B): 35,4 x 23,4 cm
- Material: PP
- 5 Stück/Karton – Preis pro Stück

KB1-EA003A5-00

4,29 €

UVP: inkl. gesetzlicher 19% MwSt.;
Versand (exkl. MwSt.): DHL
DEU 9,95 €; AUT 12,90 €; LUX 12,90 €

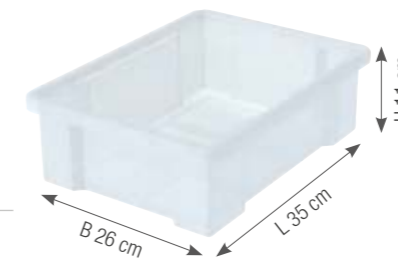

Aufbewahrungbox – Größe S

- Maße (L/B/H): 35 x 26 x 11 cm
- Material: PP
- 5 Stück/Karton – Preis pro Stück

KB1-EA002A5-00

6,95 €

UVP: inkl. gesetzlicher 19% MwSt.;
Versand (exkl. MwSt.): DHL
DEU 9,95 €; AUT 12,90 €; LUX 12,90 €



Aufbewahrungbox – Größe L



2 von 4 Rollen mit Feststellfunktion

KOMBINIERBAR:

Feststellrollen, 4er Set

- Material: Feststellbremse aus Metall mit Rollen aus Hartgummi
- belastbar bis 130 kg

P022

39,00 €

UVP: inkl. gesetzlicher 19% MwSt.;
Versand (exkl. MwSt.): DHL
DEU 9,95 €; AUT 12,90 €; LUX 12,90 €



10 JAHRE GARANTIE



die Regalschränke sind kombinierbar mit den Feststellrollen (nicht enthalten)

Rollen aus Hartgummi



RAUMPLANUNG

Wir sind Ihr verlässlicher Partner, wenn es darum geht, eine inspirierende, sichere und funktionale Umgebung für Kinder zu schaffen. Mehr erfahren?

➔ Seite 8/9



10 JAHRE GARANTIE

✓ BERATUNG ✓ PLANUNG ✓ 3D-VISUALISIERUNG



10 JAHRE
GARANTIE

10 JAHRE
GARANTIE

Mobiles Regal mit 2 Reihen – 4 kleinen und 2 großen Boxen

Unser mobiles Regal mit 2 Reihen und insgesamt 4 kleinen und 2 großen Boxen ist die perfekte Lösung, um den Kindergartenalltag optimal zu organisieren und die Umgebung für die Kleinen funktional und ansprechend zu gestalten. Dieses vielseitige Regal wurde entwickelt, um den Bedürfnissen von Kindern und Erziehern gleichermaßen gerecht zu werden.

Hergestellt aus Pappel-Multiplex mit einer ansprechenden Melaminbeschichtung in Ahorn-Optik, ist dieses Regal nicht nur langlebig, sondern auch ästhetisch ansprechend. Die Boxen bestehen aus strapazierfähigem Polypropylen, das den täglichen Anforderungen im Kindergarten standhält.

Das Regal verfügt über eine zusätzliche Ablagemöglichkeit mit einem erhöhten Rand auf drei Seiten. Dadurch können kleinere Gegenstände sicher aufbewahrt werden, ohne herunterzufallen.

Dieses mobile Regal wurde speziell für den Einsatz im Kindergarten entwickelt, kann aber auch in anderen Bildungseinrichtungen, Kindertagesstätten und Spielräumen eingesetzt werden. Es bietet eine praktische und ansprechende Möglichkeit, Materialien und Spielzeug für Kinder zu organisieren und zugänglich zu machen.

- Maße (L/B/H): 58 x 39 x 60 cm
- Fach-Tiefe: 36 cm
- Material: Pappel-Multiplex mit Melaminbeschichtung in Ahorn
- Boxen aus PP
- 10 Jahre Herstellergarantie

KB1-DG014-A

JETZT AUS-
PROBIEREN

PRODUKT
VIDEO

279,00 €

UVP: inkl. gesetzlicher 19% MwSt.;
Versand (exkl. MwSt.): DHL
DEU 24,95 €; AUT 39,00 €; LUX 39,00 €



PRODUKT
VIDEO



JETZT
AUSPROBIEREN

- Maße (L/B/H): 58 x 39 x 83 cm
- Fach-Tiefe: 36 cm
- Material: Pappel-Multiplex mit Melaminbeschichtung in Ahorn
- Boxen aus PP
- 10 Jahre Herstellergarantie

KB1-DG013-A

329,00 €

UVP: inkl. gesetzlicher 19% MwSt.;
Versand (exkl. MwSt.): DHL
DEU 24,95 €; AUT 39,00 €; LUX 39,00 €



Kombination von
2 Regalen



Mobiles Regal mit 2 Reihen – 6 kleinen und 3 großen Boxen

Unser mobiles Regal mit 2 Reihen und insgesamt 9 Boxen ist die ideale Lösung für die perfekte Organisation im Kindergarten. Mit 6 kleinen und 3 großen Boxen bietet dieses Regal aus Pappel-Multiplex mit Melaminbeschichtung in Ahorn-Optik ausreichend Platz, um Spielzeug, Bücher und Bastelmaterialien ordentlich zu verstauen.

Das Regal besteht aus Pappel-Multiplex mit einer strapazierfähigen Melaminbeschichtung in Ahorn-Optik. Dieses Material ist nicht nur äußerst robust, sondern verleiht dem Regal auch ein zeitloses und ansprechendes Aussehen, das sich nahtlos in jede Kindergartenumgebung einfügt. Die Boxen, in denen Sie die verschiedenen Materialien aufbewahren können, bestehen aus langlebigem Polypropylen, das selbst den anspruchsvollsten Kindern standhält.

Zusätzlich verfügt das Regal über eine erhöhte Ablagefläche mit einem Rand auf drei Seiten. Hier können Sie zusätzliche Gegenstände wie Bücher oder Dekorationen sicher platzieren, ohne dass sie herunterfallen.



10 JAHRE GARANTIE

Rollen mit Feststellbremse

Mobiles Regal mit 3 Reihen, 12 kleinen und 3 großen Boxen

Möchten Sie eine effiziente und flexible Lösung zur Aufbewahrung und Organisation von Spielzeug, Büchern und Materialien im Kindergarten? Unser Mobiles Regal mit 3 Reihen und insgesamt 15 geräumigen Boxen ist die perfekte Wahl, um Ordnung und Übersichtlichkeit zu gewährleisten.

Das Regal besteht aus langlebigem Pappel-Multiplex mit einer Melaminbeschichtung in ansprechender Ahorn-Optik. Dieses hochwertige Material gewährleistet Stabilität und Langlebigkeit, selbst bei intensiver Nutzung im Kindergarten.

Unser Mobiles Regal verfügt über eine zusätzliche Ablagefläche mit einem erhöhten Rand auf drei Seiten. Dies ermöglicht das sichere Abstellen von Gegenständen und verhindert ein Herunterfallen.

- Maße (L/B/H): 86 x 39 x 83 cm
- Fach-Tiefe: 36 cm
- Material: Pappel-Multiplex mit Melaminbeschichtung in Ahorn
- Boxen aus PP
- 10 Jahre Herstellergarantie

KB1-DG015-A

439,00 €

UVP: inkl. gesetzlicher 19% MwSt.;
Versand (exkl. MwSt.): DHL
DEU 24,95 €; AUT 39,00 €; LUX 39,00 €



PRODUKT VIDEO



JETZT AUSPROBIEREN

Mobiles Regal mit 3 Reihen, 8 kleinen und 2 großen Boxen

Unser mobiles Regal für den Kindergarten ist die perfekte Lösung, um Ihre pädagogische Umgebung zu organisieren und den Bedürfnissen der kleinen Entdecker gerecht zu werden. Mit seinen funktionalen Eigenschaften und hochwertigen Materialien bietet dieses Regal sowohl Vielseitigkeit als auch Langlebigkeit.

Hergestellt aus Pappel-Multiplex mit einer Melaminbeschichtung in warmer Ahorn-Optik, ist dieses Regal nicht nur stabil, sondern auch ästhetisch ansprechend. Die robuste Konstruktion gewährleistet eine lange Lebensdauer und widersteht den täglichen Anforderungen eines lebhaften Kindergartens.

Das Regal verfügt über drei Reihen, in denen insgesamt 8 kleine und 2 große Boxen aus strapazierfähigem Polypropylen Platz finden. Diese Boxen bieten ausreichend Stauraum für Spielzeug, Bücher und andere Materialien, die für pädagogische Aktivitäten benötigt werden.



Kombination von 2 Regalen



10 JAHRE GARANTIE

KB1-DG016-A

395,00 €

UVP: inkl. gesetzlicher 19% MwSt.;
Versand (exkl. MwSt.): DHL
DEU 24,95 €; AUT 39,00 €; LUX 39,00 €

JETZT AUSPROBIEREN
PRODUKT VIDEO



Rollen mit Feststellbremse



Sitzbank mit ausfahrbaren Boxen

Diese praktische Sitzbank kombiniert bequemes Sitzen mit cleverem Stauraum. Unter der gepolsterten Sitzfläche befinden sich ausfahrbare Boxen, die Platz für Spielmaterial bieten.

- Maße (L/B/H): 80 x 39 x 30 cm
- Material: Pappel-Multiplex mit Melaminbeschichtung in Ahorn-Optik, PVC-Kunstleder, PU-Schaumstoff
- 10 Jahre Herstellergarantie

KB1-NX24005-V01-F

349,00 €

UVP: inkl. gesetzlicher 19% MwSt.;
Versand (exkl. MwSt.): DHL/UPS
DEU 14,95 €; AUT 24,90 €; LUX 24,90 €



NEU

Regalschrank mit 16 Fächern, inkl. Boxen

Der Regalschrank bietet mit 16 Fächern und passenden Boxen viel Stauraum für Spielmaterialien und Bastelsachen. Gefertigt aus robustem Pappel - Multiplex mit Melaminbeschichtung in Ahorn - Optik ist er langlebig, pflegeleicht und ideal für den Kindergartenalltag.

- Maße (L/B/H): 120 x 40 x 90 cm
- Material: Pappel-Multiplex mit Melaminbeschichtung in Ahorn-Optik, PP
- 10 Jahre Herstellergarantie

KB1-AZ12141-F

649,00 €

UVP: inkl. gesetzlicher 19% MwSt.;
Versand (exkl. MwSt.): Stückgut via Spedition
DEU 95,00 €; AUT 105,00 €; LUX 115,00 €



Regalschrank mit 24 Fächern, inkl. Boxen

Der Regalschrank bietet mit 24 Fächern und transparenten Boxen viel Platz für Spielmaterial und Bastelutensilien. Gefertigt aus robustem Pappel-Multiplex mit Melaminbeschichtung in Ahorn - Optik ist er langlebig, pflegeleicht und ideal für den Kindergartenalltag.

- Maße (L/B/H): 120 x 40 x 90 cm
- Material: Pappel-Multiplex mit Melaminbeschichtung in Ahorn-Optik, PP
- 10 Jahre Herstellergarantie

KB1-AZ12142-F

689,00 €

UVP: inkl. gesetzlicher 19% MwSt.;
Versand (exkl. MwSt.): Stückgut via Spedition
DEU 95,00 €; AUT 105,00 €; LUX 115,00 €



PRODUKT VIDEO



JETZT AUSPROBIEREN

NEU
10 JAHRE GARANTIE



SPIELKÜCHE FÜR KRIPPENKINDER

Die Spielküche „Owla“ bietet mit Spüle, Schrank, Kühlschrank und Herd alles was eine Küche braucht. Durch die einzelnen Module lässt sich die Spielküche variabel aufstellen. Ideal auch für Spielecken. Die Türen am Kühlschrank sind seitlich mit Qualitäts-Metallscharnieren ausgestattet. Das Spülbecken aus Kunststoff lässt sich einfach entnehmen und leicht reinigen. Mit bodenschonenden Kunststoffgleitern ausgestattet.



Kühlschrank

- Maße (L/B/H): 38 x 31 x 65 cm
- Material: Pappel-Multiplex, melaminbeschichtet, Ahorn-Optik; Qualitätsscharniere aus Metall.
- 10 Jahre Herstellergarantie

KB1-DG005-V01-A1

239,00 €

UVP: inkl. gesetzlicher 19% MwSt.;
Versand (exkl. MwSt.): DHL
DEU 14,95 €; AUT 19,00 €; LUX 19,00 €

10 JAHRE
GARANTIE

3D
ANIMATION

JETZT
AUSPROBIEREN



Spüle

- Maße (L/B/H): 42 x 38 x 40 cm
- Material: Pappel-Multiplex, melaminbeschichtet, Ahorn-Optik; Spülbecken aus Kunststoff (PP)
- 10 Jahre Herstellergarantie

KB1-DG003-A

189,00 €

UVP: inkl. gesetzlicher 19% MwSt.;
Versand (exkl. MwSt.): DHL
DEU 9,95 €; AUT 19,00 €; LUX 19,00 €

3D
ANIMATION



JETZT
AUSPROBIEREN

Schrank

- Maße (L/B/H): 42 x 38 x 60 cm
- Material: Pappel-Multiplex, melaminbeschichtet, Ahorn-Optik
- 10 Jahre Herstellergarantie

KB1-DG004-A

189,00 €

UVP: inkl. gesetzlicher 19% MwSt.;
Versand (exkl. MwSt.): DHL
DEU 9,95 €; AUT 19,00 €; LUX 19,00 €

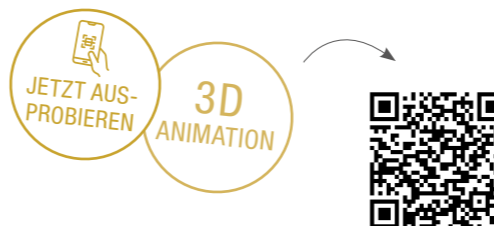

3D
ANIMATION

JETZT
AUSPROBIEREN

Herd

- Maße (L/B/H): 42 x 38 x 40 cm
- Material: Pappel-Multiplex, melaminbeschichtet, Ahorn-Optik
- 10 Jahre Herstellergarantie

KB1-DG006-A

149,00 €

UVP: inkl. gesetzlicher 19% MwSt.;
Versand (exkl. MwSt.): DHL
DEU 9,95 €; AUT 19,00 €; LUX 19,00 €



SPIELKÜCHE

Diese vielseitige 4-teilige Spielküche wurde entwickelt, um die Kreativität der Kinder anzuregen und das gemeinsame, interaktive Spielen zu fördern. So wird Lernen spielerisch leicht und macht Spaß – hier erwacht die Freude am Kochen und an der Hausarbeit zum Leben!

Dank der flexiblen Aufstellungsmöglichkeiten und der abgestimmten Tiefe zur Wisdom-Regalserie lassen sich Raumteiler und Regale perfekt kombinieren, um eine lebendige und inspirierende Spielumgebung zu schaffen.

10 JAHRE GARANTIE



Kühlschrank / Mikrowelle

- Maße (L/B/H): 39 x 38 x 71 cm
- Höhe der Arbeitsfläche: 46 cm
- Material: Sperrholz mit Melaminbeschichtung in Ahornoptik, hochwertige Metallscharniere



KB1-BK002A

219,00 €

UVP: inkl. gesetzlicher 19% MwSt.;
Versand (exkl. MwSt.): DHL
DEU 14,95 €; AUT 29,00 €; LUX 29,00 €

Waschmaschine

- Maße (L/B/H): 38,5 x 38 x 51 cm
- Höhe der Arbeitsfläche: 46 cm
- Material: Sperrholz mit Melaminbeschichtung in Ahornoptik, hochwertige Metallscharniere

KB1-BK004A

185,00 €

UVP: inkl. gesetzlicher 19% MwSt.;
Versand (exkl. MwSt.): DHL
DEU 14,95 €; AUT 24,90 €; LUX 24,90 €

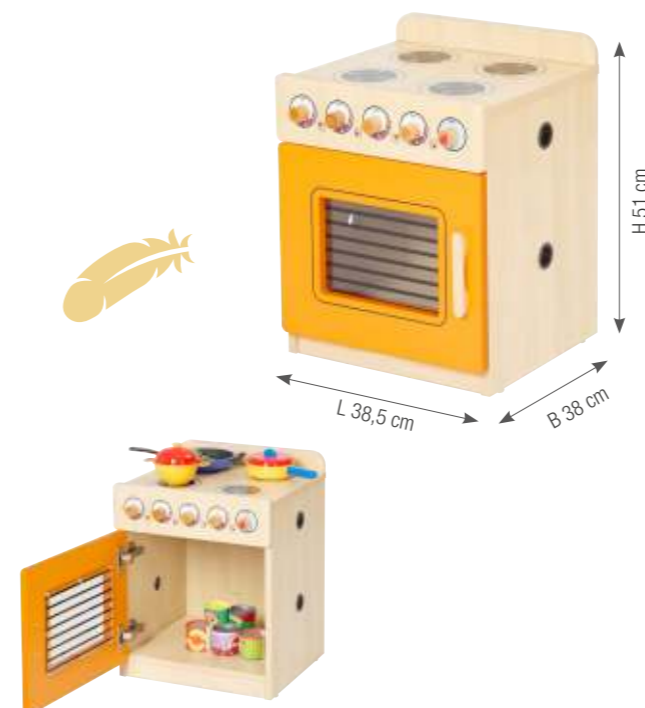

Herd

- Maße (L/B/H): 38,5 x 38 x 51 cm
- Höhe der Arbeitsfläche: 46 cm
- Material: Sperrholz mit Melaminbeschichtung in Ahornoptik, hochwertige Metallscharniere

KB1-BK005A

195,00 €

UVP: inkl. gesetzlicher 19% MwSt.;
Versand (exkl. MwSt.): DHL
DEU 14,95 €; AUT 24,90 €; LUX 24,90 €

Waschbecken mit Spülmaschine

- Maße (L/B/H): 38,5 x 38 x 57 cm
- Höhe der Arbeitsfläche: 46 cm
- Material: Sperrholz mit Melaminbeschichtung in Ahornoptik, hochwertige Metallscharniere

KB1-BK003A

195,00 €

UVP: inkl. gesetzlicher 19% MwSt.;
Versand (exkl. MwSt.): DHL
DEU 14,95 €; AUT 24,90 €; LUX 24,90 €



10 JAHRE GARANTIE

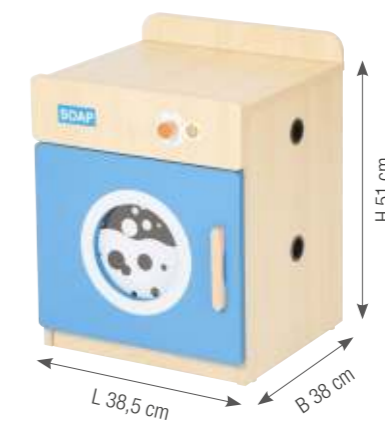

LESEMÖBEL & RÜCKZUG



Bücherregal „Baum“

KB1-PS038-A

Unser Bücherregal „Baum“ wurde speziell für den Einsatz in Bildungseinrichtungen wie Kindergärten und Bibliotheken entwickelt. Hergestellt aus hochwertigem Pappel-Multiplex mit einer langlebigen Melaminbeschichtung in warmer Ahorn-Optik, ist dieses Regal nicht nur äußerst stabil, sondern auch leicht zu reinigen und pflegeleicht. Es wurde entwickelt, um den Anforderungen des öffentlichen Gebrauchs gerecht zu werden und jahrelang zuverlässig zu dienen.

Mit einer großzügigen Breite von 295 cm und einer Höhe von 195 cm bietet unser Bücherregal „Baum“ ausreichend Platz für eine beeindruckende Sammlung von Büchern, Zeitschriften, Spielen und anderen Bildungsmaterialien. Es verfügt über mehrere offene Regalebenen, die einfachen Zugang und eine klare Übersicht über den Inhalt ermöglichen. Dieses Regal ist die ideale Lösung, um eine ansprechende Leseumgebung zu schaffen und Kindern die Freude am Lesen zu vermitteln.

Neben seiner beeindruckenden Funktionalität ist das Bücherregal „Baum“ auch ein echtes Highlight für die Wandgestaltung. Sein einzigartiges Baumdesign verleiht Ihrem Raum eine charmante und natürliche Atmosphäre, die sowohl Kinder als auch Erwachsene anspricht. Das warme Ahorn-Finish fügt sich nahtlos in jede Raumgestaltung ein und verleiht Ihrem Raum eine gemütliche und einladende Note.

- Maße (BxH): 295 x 195 cm
- Material: Pappel-Multiplex mit Melaminbeschichtung in Ahorn
- Befestigungsmaterial enthalten
- 10 Jahre Herstellergarantie



10 JAHRE GARANTIE

695,00 €

UVP: inkl. gesetzlicher 19% MwSt.;
Versand (exkl. MwSt.): Stückgut via Spedition
DEU 95,00 €; AUT 115,00 €; LUX 135,00 €

BÜCHERREGAL

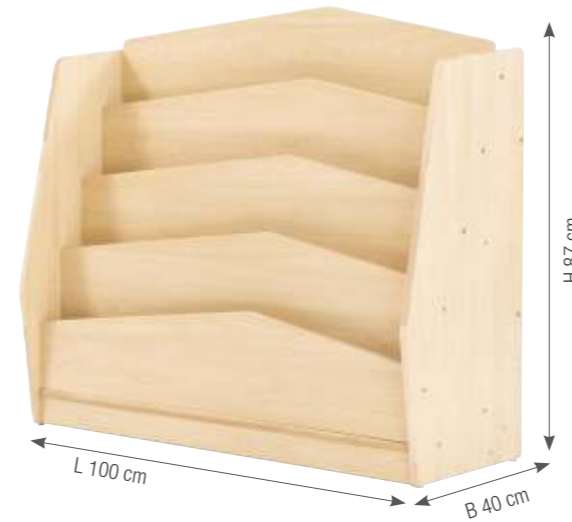

Bücherregal

- Maße (L/B/H): 100 x 40 x 87 cm
- Material: Rubber Wood mit Melaminbeschichtung in Ahorn-Optik, Pappel-Multiplex mit Melaminbeschichtung in Ahorn-Optik
- 10 Jahre Herstellergarantie

KB1-WNS1A011-30-A

439,00 €

UVP: inkl. gesetzlicher 19% MwSt.;
Versand (exkl. MwSt.): DHL
DEU 14,95 €; AUT 39,00 €; LUX 39,00 €



Mobile Bücherkiste

- Maße (L/B/H): 60 x 40 x 45 cm
- Material: Rubber Wood mit Melaminbeschichtung in Ahorn-Optik, Pappel-Multiplex mit Melaminbeschichtung in Ahorn-Optik, Rollen aus pulverbeschichtetem Stahl, gummierte Rollen
- 10 Jahre Herstellergarantie

KB1-WNS1A013-30

189,00 €

UVP: inkl. gesetzlicher 19% MwSt.;
Versand (exkl. MwSt.): DHL
DEU 9,95 €; AUT 19,00 €; LUX 19,00 €



Lesen-Insel „Baum“

Die Lesen-Insel „Baum“ ist die perfekte Ergänzung für jeden Kindergarten und schafft eine inspirierende Umgebung, in der Kinder gerne lesen und spielen. Holen Sie sich dieses einzigartige Möbelstück und verwandeln Sie Ihren Gruppenraum oder Ihre Bibliothek in einen magischen Ort!

Unter der Sitzbank und am Baumstamm befindet sich reichlich Stauraum für Bücher oder Spielmaterialien.

Bei Kombination von zwei Lesen-Inseln lässt sich eine beeindruckende Sitzmöglichkeit schaffen, die wie ein richtiger Baum im Gruppenraum oder in der Bibliothek wirkt.

- Maße (L/B/H): 185 x 160 x 174 cm
- Sitztiefe: 28 cm
- Sitzhöhe: 24 cm
- Sitzbreite: 38 cm
- Material: Pappel-Multiplex mit Melaminbeschichtung in Ahorn-Optik, Sitzkissen mit PU-Schaumstofffüllung, Bezug aus PVC, Stoffdach aus Baumwoll-Mischgewebe
- Fördert die Leselust
- Bietet eine gemütliche Rückzugsmöglichkeit
- 10 Jahre Herstellergarantie



PRODUKT VIDEO



JETZT AUSPROBIEREN

10 JAHRE GARANTIE

KB1-DG026-A (1x)

995,00 €

UVP: inkl. gesetzlicher 19% MwSt.;
Versand (exkl. MwSt.): Stückgut via Spedition
DEU 95,00 €; AUT 125,00 €; LUX 135,00 €

JETZT AUSPROBIEREN

3D ANIMATION



KB1-DG026-A (2x)

1.990,00 €

UVP: inkl. gesetzlicher 19% MwSt.;
Versand (exkl. MwSt.): Stückgut via Spedition
DEU 95,00 €; AUT 125,00 €; LUX 150,00 €

Mit Stoffdach

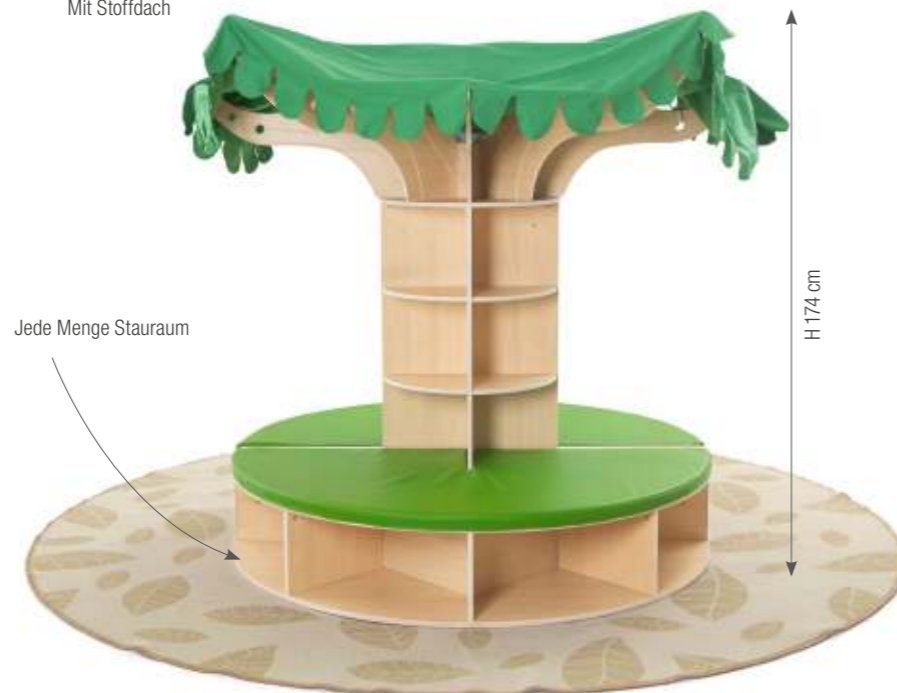

Die Lesen-Insel Baum ergibt sich aus 2 Artikeln KB1-DG026 -A kombiniert



Löcher für Dekozwecke



Bequeme, leicht zu reinigende Sitzpolster

Lesecke Baum

Diese Lesecke in Form eines Baumes ist ein Highlight für jeden Gruppenraum, denn das Bücherregal kombiniert ausreichend Stauraum mit gemütlicher Sitzlandschaft. Ideal für den Morgenkreis oder als Rückzugsort, um in Büchern zu stöbern.

Das Stoffdach und der Teppich sind im Lieferumfang enthalten und verleihen der Lesecke einen richtigen Wohlgefühlcharakter. Hier kommen Kinder gern zusammen, spielen, schauen Bücher an und verbringen gern Zeit miteinander.

Die Äste lassen sich mit saisonalen oder thematischen Bastelarbeiten gestalten.

- Maße (L/B/H): 110 x 110 x 176 cm
- Sitztiefe: 28 cm
- Sitzhöhe: 24 cm
- Sitzbreite: 38 cm
- Maße Teppich (L/B/H): 200 x 200 cm
- Material: Pappel-Multiplex mit Melaminbeschichtung in Ahorn-Optik, Stoffdach aus Baumwoll-Mischgewebe
- Kissen aus PU-Schaum mit PVC-Bezug
- Ideal für den Morgenkreis
- Mit viel Stauraum für Bücher, Spielzeug uvm.
- Inklusive Stoffdach und Teppich
- 10 Jahre Herstellergarantie

KB1-PRNA013-V02-30-A

995,00 €

UVP: inkl. gesetzlicher 19% MwSt.;
Versand (exkl. MwSt.): Stückgut via Spedition
DEU 95,00 €; AUT 125,00 €; LUX 150,00 €

10 JAHRE
GARANTIE

3D
ANIMATION



JETZT
AUSPROBIEREN

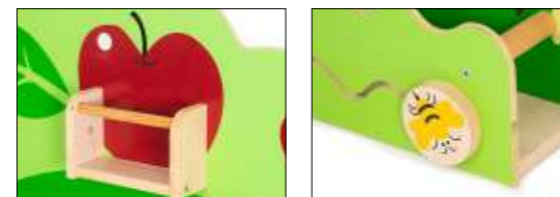
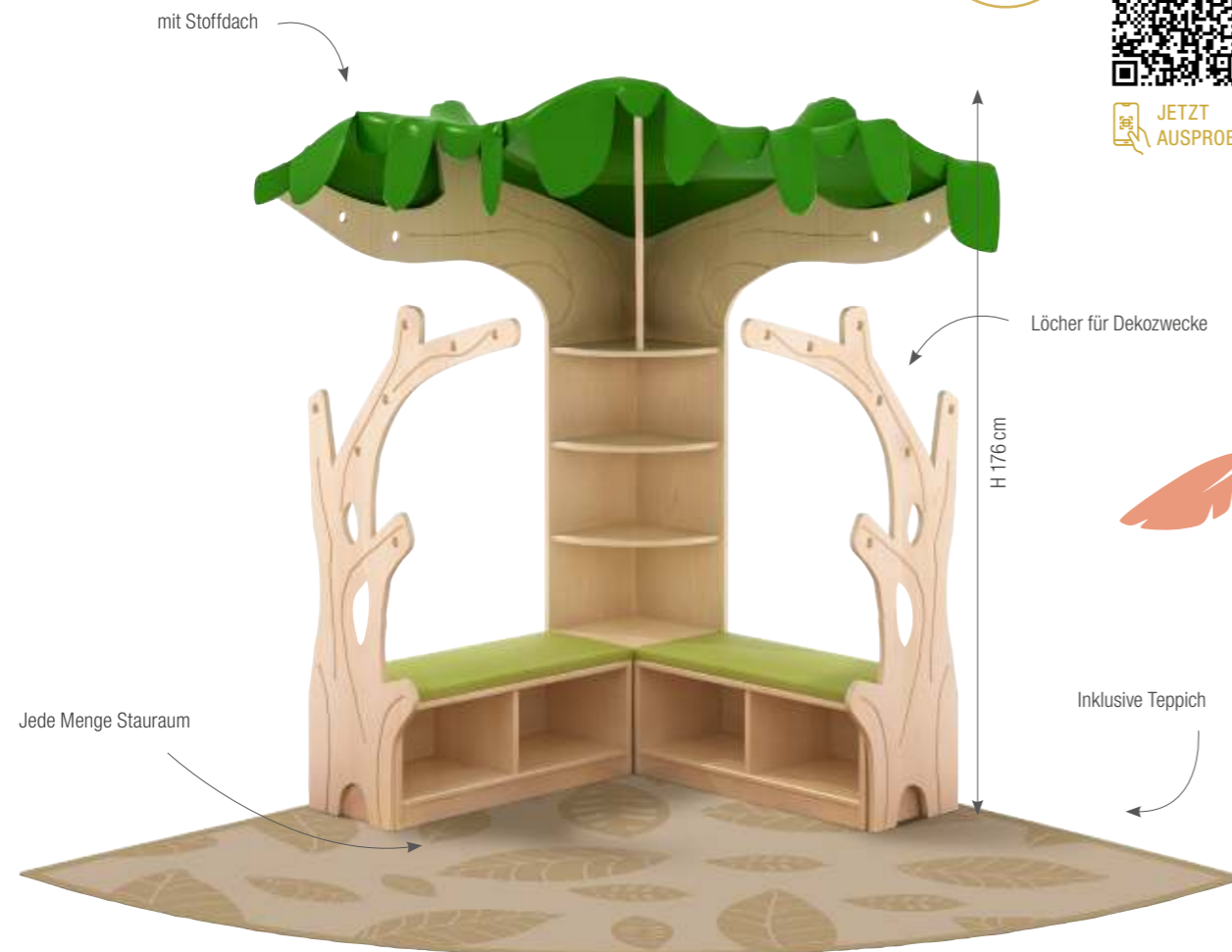

Wandregal „Apfelbaum“

Das Wandregal „Apfelbaum“ ist die perfekte Ergänzung für Bücherecken in Kindertagesstätten und bringt Farbe und Freude in jeden Raum. Dieses charmante Bücherregal wird direkt an der Wand befestigt und bietet Platz für die wichtigsten Bücher Ihrer kleinen Leseratten.

Das farbenfrohe Design des Regals sorgt nicht nur für gute Laune, sondern regt auch die Fantasie der Kinder an und lädt zum Entdecken neuer Welten ein. Mit seinen Maßen von 106 cm in der Länge, 15 cm in der Breite und 132 cm in der Höhe passt es perfekt in jede Bücherecke und bietet ausreichend Platz für eine abwechslungsreiche Auswahl an Kinderbüchern.

- Maße (L/B/H): 106 x 15 x 132 cm
- Material: Pappel-Multiplex mit Melaminbeschichtung in Ahorn-Optik, UV-Druck
- 5 Ablagefächer
- 10 Jahre Herstellergarantie

KB1-PS023-A

395,00 €

UVP: inkl. gesetzlicher 19% MwSt.;
Versand (exkl. MwSt.): Stückgut via Spedition
DEU 95,00 €; AUT 115,00 €; LUX 150,00 €

Lese- und Kuschecke mit Bücherregal

Verwandeln Sie jeden Raum in ein gemütliches Paradies zum Lesen und Entspannen mit unserer Lese- und Kuschecke mit Bücherregal.

Die Konstruktion aus hochwertigem Pappel-Multiplex mit strapazierfähiger Melaminbeschichtung in eleganter Ahorn-Optik verleiht der Lesecke einen natürlichen und dennoch zeitgemäßen Look. Durch die robuste Bauweise können Sie sich auf eine lange Lebensdauer verlassen, während die bruchsicheren Seitenfenster aus Polycarbonat für eine zusätzliche Sicherheit sorgen.



Das integrierte Bücherregal mit zwei großen Regalfächern bietet reichlich Platz für Bücher, Zeitschriften und andere Leseutensilien. Organisieren Sie die Lieblingsbücher griffbereit und stilvoll.

Perfekt geeignet für Gruppenräume und Bibliotheken, schafft die Lese- und Kuschecke einen einladenden Ort, um in spannende Geschichten einzutauchen oder einfach nur zu entspannen.

- Maße (L/B/H): 120 x 110 x 80 cm
- Material: Pappel-Multiplex mit Melaminbeschichtung in Ahorn-Optik, Scheiben aus bruchsicherem Polycarbonat, Bodenmatte mit PU-Schaumstofffüllung und Bezug aus PVC
- 10 Jahre Herstellergarantie

KB1-EN016-30-A

695,00 €

UVP: inkl. gesetzlicher 19% MwSt.;
Versand (exkl. MwSt.): Stückgut via Spedition
DEU 95,00 €; AUT 115,00 €; LUX 150,00 €



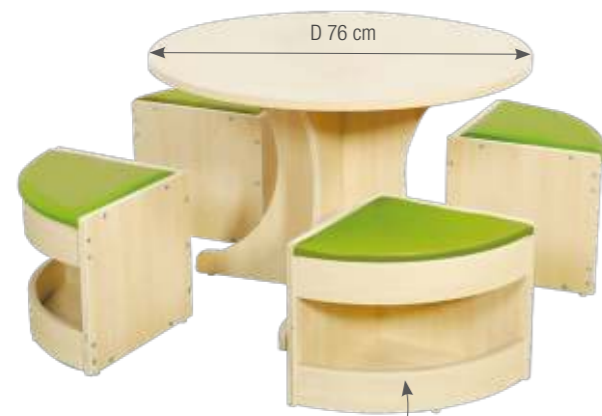

Platz für Spielzeug,
Bücher und Spiele

Sitzgruppe, 5-tlg.

Diese Sitzgruppe sorgt für ein gemütliches Beisammensein. In den 4 Hockern ist zudem noch Platz, um Kleinigkeiten wie Bücher, Spielzeug uvm. zu verstauen. Die Sitzgruppe eignet sich hervorragend, um gemeinsam zu essen, zu plaudern, zu basteln und zu malen oder einfach nur zum Spaß haben. Werden die Hocker nicht benötigt, können sie platzsparend unter den Tisch geschoben werden. Sitzfläche mit Schaumstoff und Kunstlederbezug.

- Maße (D/H): 76 x 51 cm
- Sitzhöhe: 30 cm
- Material: Pappel-Multiplex mit Melaminbeschichtung, Ahorn-Optik, Kunstleder, PU-Schaumstoff
- 10 Jahre Herstellergarantie

KB4-NX15001

495,00 €

UVP: inkl. gesetzlicher 19% MwSt.;
Versand (exkl. MwSt.): DHL Sperrgut
DEU 49,00 €; AUT 59,00 €; LUX 59,00 €

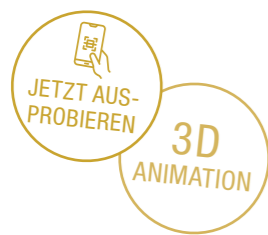

10 JAHRE
GARANTIE



BÜCHERKISTE FROSCH

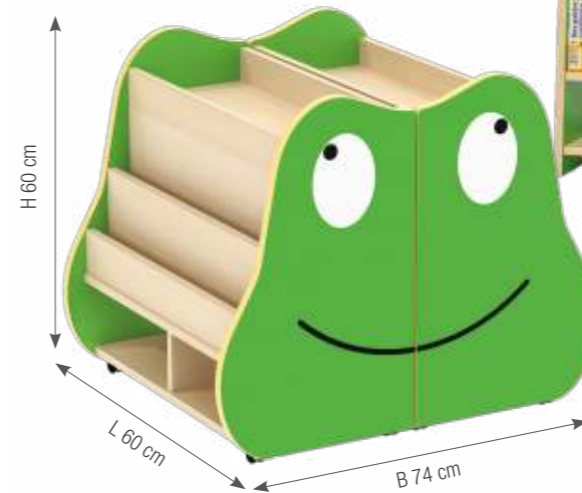

Bücherkiste Frosch, fahr- & klappbar

Diese tierische Bücherkiste bietet sehr viel Stauraum. Klappt die Bücherkiste auf um Spielzeug, Spiele oder weitere Bücher zu verstauen. Mit 4 Lenkrollen (2 feststellbar). Ohne Verbinder, sodass die Regalteile auch separat gestellt werden können. Mit 10 Außen- und 6 Innenfächern.

- Maße (L/B/H): 60 x 74 x 60 cm
- Material: beschichtete Spanplatte mit PVC-Kante
- 10 Jahre Herstellergarantie

KB1-PS003-V03-A

379,00 €

UVP: inkl. gesetzlicher 19% MwSt.;
Versand (exkl. MwSt.): DHL
DEU 24,95 €; AUT 47,00 €; LUX 47,00 €

mit 4 Lenkrollen



10 JAHRE
GARANTIE

extra Stauraum für weitere
Bücher, Spiele und Co.



Bücherkiste

Tierische Bücherkisten mit je 4 Lenkrollen (2 feststellbar) und zwei Fächern. Handlich und ein toller Blickfang für den Gruppenraum oder Zuhause. Auch für Spielzeug geeignet.

- Maße Tiger (L/B/H): 70 x 40 x 36 cm
- Maße Giraffe (L/B/H): 70 x 38 x 64 cm
- Maße Krokodil (L/B/H): 74 x 39 x 40 cm
- Material: Pappel-Multiplex mit Melaminbeschichtung, Ahorn-Optik, Seitenteile mit PU-Schaumstoff und PVC bezogen
- 10 Jahre Herstellergarantie



Bücherkiste Tiger, fahrbar

KB1-PS031-A

189,00 €

UVP: inkl. gesetzlicher 19% MwSt.;
Versand (exkl. MwSt.): DHL
DEU 9,95 €; AUT 17,00 €; LUX 17,00 €

3D
ANIMATION



JETZT
AUSPROBIEREN



Bücherkiste Krokodil, fahrbar

KB1-PS030-A

189,00 €

UVP: inkl. gesetzlicher 19% MwSt.;
Versand (exkl. MwSt.): DHL
DEU 9,95 €; AUT 17,00 €; LUX 17,00 €

3D
ANIMATION



JETZT
AUSPROBIEREN



Bücherkiste Giraffe, fahrbar

KB1-PS033-A

189,00 €

UVP: inkl. gesetzlicher 19% MwSt.;
Versand (exkl. MwSt.): DHL
DEU 9,95 €; AUT 17,00 €; LUX 17,00 €

Flüsterräder mit
Feststellbremse



BÜCHERKISTEN



SPIEL- UND LESECKE

10 JAHRE GARANTIE



Spiel- und Lesecke

Gemütliche Lesecke mit Wohlgefühlcharakter und jeder Menge Stauraum für Bücher und Spielzeug. Hier lässt es sich super relaxen und lesen. Auch für zwei Kinder bietet die Lesecke genug Platz. Inklusive Stoffschal und Sitzpolster.

- Maße (L/B/H): 112 x 40 x 130 cm
- Sitzhöhe: 45 cm
- Material: Pappel-Multiplex mit Melaminbeschichtung, Ahorn-Optik, Kunstleder, Schaumstoff, Stoffdach
- 10 Jahre Herstellergarantie

KB5-NWAC002-A

529,00 €

UVP: inkl. gesetzlicher 19% MwSt.;
Versand (exkl. MwSt.): DHL
DEU 24,90 €; AUT 49,00 €; LUX 49,00 €

3D ANIMATION



JETZT AUSPROBIEREN



Bücherwagen Pilz

Die fahrbare Bücherkiste bietet mit ihren sechs Fächern viel Stauraum für Bücher, Spielzeug und Spiele. Die geräuscharmen und leichten Rollen ermöglichen schnellen Transport an den richtigen Platz. Dank der integrierten Feststellbremse lässt sich die Bücherkiste sicher abstellen.

- Maße (L/B/H): 60 x 58 x 61 cm
- Material: beschichtete Spanplatte, Ahorn-Optik
- 10 Jahre Herstellergarantie

KB1-PS004-V03-A

279,00 €

UVP: inkl. gesetzlicher 19% MwSt.;
Versand (exkl. MwSt.): DHL Sperrgut
DEU 39,00 €; AUT 59,00 €; LUX 59,00 €

10 JAHRE GARANTIE

3D ANIMATION



JETZT AUSPROBIEREN



Spiel- und Lesehöhle

Die Spiel- und Lesehöhle lädt Kinder dazu ein, auf Entdeckungstour zu gehen, hinein zu krabbeln, durch die runden Öffnungen zu spähen oder sich mit einem Buch gemütlich zurück zuziehen. Mal ist sie eine geheime Höhle, mal eine Kuschecke oder ein kleiner Abenteuerplatz - der Fantasie sind keine Grenzen gesetzt. Stabile Holzelemente in Ahorn-Optik, farbige Stoffbahnen und weiche Polster machen sie zu einem besonderen Ort, an dem Kinder spielen und träumen und sich geborgen fühlen. Ein Highlight im Gruppenraum, das Kreativität und Ruhe gleichermaßen ermöglicht.

- Maße (L/B/H): 124 x 123 x 99 cm
- Material: Pappel-Multiplex mit Melaminbeschichtung in Ahorn-Optik, Baumwollmischgewebe, PVC-Kunstleder, PU-Schaumstoff
- 10 Jahre Herstellergarantie

KB1-PS065-F

795,00 €

UVP: inkl. gesetzlicher 19% MwSt.;
Versand (exkl. MwSt.): Stückgut via Spedition
DEU 95,00 €; AUT 105,00 €; LUX 125,00 €

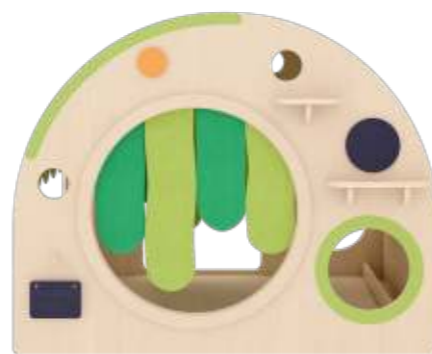
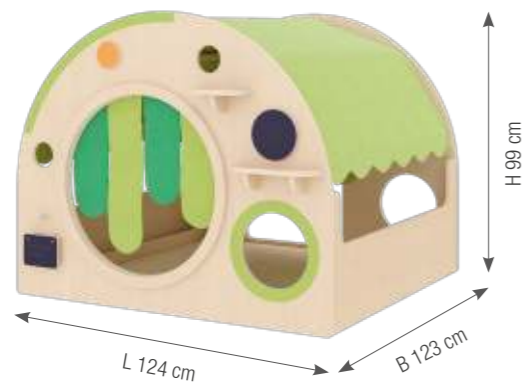

10 JAHRE
GARANTIE

PRODUKT
VIDEO



JETZT
AUSPROBIEREN



NEU

BÜCHERREGAL BAUM

NEU

Bücherregal Baum, groß

Das Bücherregal Baum bringt Naturgefühl in den Gruppenraum und bietet viel Platz für Bücher und Materialien. Gefertigt aus robustem Pappel-Multiplex mit Melaminbeschichtung ist es stabil, langlebig und ein echter Blickfang.

- Maße (L/B/H): 184,6 x 31,5 x 167,8 cm
- Material: Pappel-Multiplex mit Melaminbeschichtung in Ahorn-Optik
- Befestigungsmaterial enthalten
- 10 Jahre Herstellergarantie

KB1-PS043-F

495,00 €

UVP: inkl. gesetzlicher 19% MwSt.;
Versand (exkl. MwSt.): Stückgut via Spedition
DEU 95,00 €; AUT 105,00 €; LUX 115,00 €

PRODUKT
VIDEO



JETZT
AUSPROBIEREN

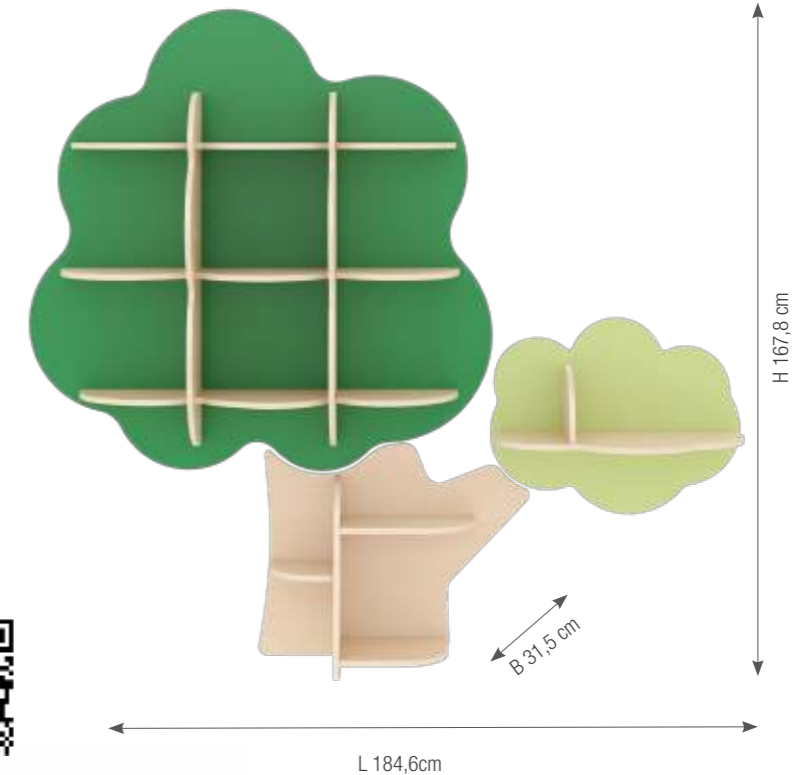

Bücherregal Baum, klein

Das kleine Bücherregal Baum ist die ideale Lösung für begrenzten Platz. Es schafft eine Übersicht, regt zum Entdecken von Büchern an und fügt sich harmonisch in jeden Gruppenraum ein.

- Maße (L/B/H): 70 x 26,2 x 120 cm
- Material: Pappel-Multiplex mit Melaminbeschichtung in Ahorn-Optik
- 10 Jahre Herstellergarantie

KB1-PS044-F

295,00 €

UVP: inkl. gesetzlicher 19% MwSt.;
Versand (exkl. MwSt.): DHL Sperrgut
DEU 34,95 €; AUT 69,00 €; LUX 69,00 €



SPIELHÄUSER



Spiel- und Leseregal

Das Spiel- und Leseregal verbindet Stauraum mit einem gemütlichen Sitzplatz. Bücher, Körbe oder Spielmaterial finden unten Ihren Platz, während die gepolsterte Sitzfläche zum Lesen und Entspannen einlädt. Gefertigt aus robustem Pappel-Multiplex mit Melaminbeschichtung ist es langlebig, pflegeleicht und eine wertvolle Ergänzung für Gruppenräume, Bibliotheken oder andere Lern- und Aufenthaltsbereiche.

- Maße (L/B/H): 112 x 40 x 130 cm
- Sitzhöhe: 45 cm
- Material: Pappel-Multiplex mit Melaminbeschichtung in Ahorn-Optik, Baumwollmischgewebe, PVC-Kunstleder, PU-Schaumstoff
- 10 Jahre Herstellergarantie

KB5-NWAC003-A



529,00 €

UVP: inkl. gesetzlicher 19% MwSt.;
Versand (exkl. MwSt.): DHL
DEU 24,95 €; AUT 49,00 €; LUX 49,00 €

PRODUKT
VIDEO



JETZT AUS-
PROBIEREN



INDOOR-SPIELHAUS

Indoor-Spielhaus

Ein Spielhaus für den Innenbereich, welches gleichzeitig als Ruhezone und Rückzugsort verwendet werden kann. Kinder können problemlos über die Seitenbegrenzungen schauen. Der hintere Teil ist mit Kunststoff verkleidet, so kommt auch genug Licht ins Haus. Lieferung inklusive Matratze.

- Maße (L/B/H): 156 x 105 x 110 cm
- Material: Multiplex-Sperrholz, Kunststoff, Bambus, PU-Schaumstofffüllung / PVC Bezug
- 10 Jahre Herstellergarantie

GP2-NWA001-V01

1.290,00 €

UVP: inkl. gesetzlicher 19% MwSt.;
Versand (exkl. MwSt.): Stückgut via Spedition
DEU 95,00 €; AUT 125,00 €; LUX 135,00 €

JETZT AUS-
PROBIEREN

3D
ANIMATION



Rückseite mit durchsichtiger
Kunststoffwand



L 156 cm

H 110 cm



NEU



PRODUKT VIDEO

JETZT AUSPROBIEREN

Food Truck

Der Food Truck verwandelt jeden Raum in eine kleine Erlebniswelt. Kinder können hier kochen, verkaufen oder einkaufen und dabei spielerisch in verschiedene Rollen schlüpfen. Mit Herdplatte, Theke und Kreidetafel ausgestattet, bietet er viele Möglichkeiten für kreative Spielideen. Das stabile Pappel-Multiplex mit Melaminbeschichtung macht ihn besonders langlebig und pflegeleicht – ideal für den täglichen Einsatz in Einrichtungen.

- Maße (L/B/H): 160 x 121,6 x 129 cm
- Material: Pappel-Multiplex mit Melaminbeschichtung in Ahorn-Optik, PP, ABS
- 10 Jahre Herstellergarantie

KB1-RP213-F

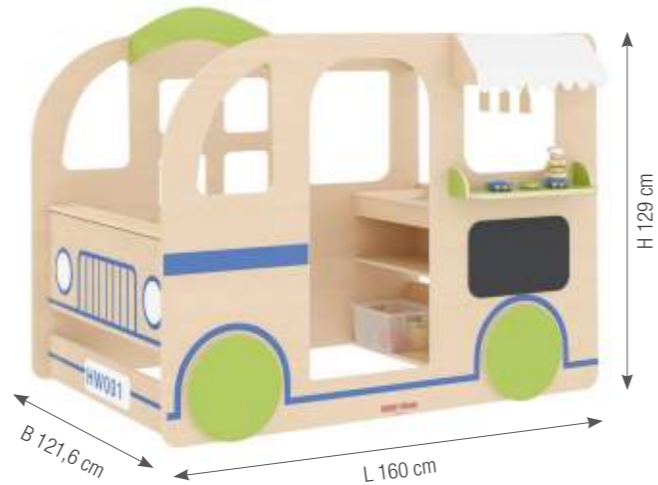

995,00 €

UVP: inkl. gesetzlicher 19% MwSt.;
Versand (exkl. MwSt.): Stückgut via Spedition
DEU 95,00 €; AUT 125,00 €; LUX 135,00 €

Spiegelwürfel mit 2 Spiegeln

Ein Würfel für die Kleinsten - einfach hineinkrabbeln und sich von den Spiegeln (1x an der Decke, 1x an der Rückwand) faszinieren lassen. Ein tolles Schauspiel für die Sinne, zum Experimentieren und Entdecken. Boden und Spiegelrückwand mit Kunstlederbezug.

- Maße (L/B/H): 80 x 80 x 80 cm
- Material: Pappel-Multiplex mit Melaminbeschichtung, Spiegel aus Acrylglas, Schaumstoff, Kunstleder
- Altersempfehlung: 12 Monate +
- Lieferung ohne Kissen
- 10 Jahre Herstellergarantie

KB1-CP015A-V02-46-A



589,00 €

UVP: inkl. gesetzlicher 19% MwSt.;
Versand (exkl. MwSt.): Stückgut via Spedition
DEU 95,00 €; AUT 115,00 €; LUX 135,00 €

JETZT AUSPROBIEREN

3D ANIMATION



10 JAHRE GARANTIE



Experimentieren mit Spiegeln



Sinneserfahrungen mit Lichteffekten



Entdecken, Spaß haben oder Relaxen



SPIEL- UND KUSCHELHAUS

10 JAHRE GARANTIE



Kreidetafel

Spiegel aus Acryl-Glas

Bezug aus Textilgewebe

Spiel- und Kuschelhaus

- Maße (L/B/H): 121 x 47 x 120 cm
- Material: Pappel-Multiplex, melaminbeschichtet, Ahorn-Optik, Kreidetafel, Spiegel aus Acryl, Matratze mit Schaumstofffüllung, Bezug aus Textilgewebe
- 10 Jahre Herstellergarantie

KB1-DG001-A



795,00 €

UVP: inkl. gesetzlicher 19% MwSt.;
Versand (exkl. MwSt.): Stückgut via Spedition
DEU 95,00 €; AUT 115,00 €; LUX 135,00 €



Gemütlicher Rückzugsort für Kinder

Ob in Büchern stöbern, auf der Kreidetafel malen, oder sich im Spiegel entdecken – das Spiel- und Kuschelhaus bietet Kindern viel Raum für Entdeckungen und Kreativität. Inklusive Sitz- und Rückenpolster.



Matratze mit Schaumstofffüllung

abgerundete Ecken



MOBILES SPIEL- UND LESEHAUS

PRODUKT VIDEO



JETZT AUSPROBIEREN



Mobiles Spiel- und Lesehaus

Dieses speziell für den Innenbereich konzipierte Haus bietet nicht nur einen gemütlichen Rückzugsort für die Kinder, sondern auch zahlreiche praktische Vorteile. Ein großes Staufach unter der Sitzfläche bietet zusätzlichen Stauraum für Bücher, Spielzeug und andere Materialien. Dank der sechs Rollen ist das Spiel- und Lesehaus leicht zu bewegen und kann flexibel in verschiedenen Bereichen des Kindergartens eingesetzt werden. Ob im Gruppenraum, im Flur oder in anderen Innenbereichen – das Haus passt sich den Bedürfnissen und Gegebenheiten an.

- Maße (L/B/H): 165 x 82 x 150 cm
- Material: Pappel-Multiplex mit Melaminbeschichtung in Ahorn-Optik, Rollen aus Stahl mit Gummi-Bereifung, Sitzkissen aus PU-Schaumstoff mit Bezug aus PVC, Dach aus bruchsicherem Polycarbonat und einem Baumwoll-Mischgewebe
- 10 Jahre Herstellergarantie

KB1-DG028-A

1.495,00 €

UVP: inkl. gesetzlicher 19% MwSt.;
Versand (exkl. MwSt.): DHL
DEU 95,00 €; AUT 115,00 €; LUX 150,00€

10 JAHRE GARANTIE



Stauraum für Bücher, Spiele und Co.



Feststellbremse





SPIELHAUS KAUFLADEN

10 JAHRE GARANTIE

Spielhaus Kaufladen

Spielhaus, Raumtrenner und Aufbewahrungssystem in einem. Inklusive robustem Stoffdach und 10 Ablagefächern für Spiele, Bücher oder Zubehör für Kaufladen oder Supermarkt. Die neutrale Gestaltung des Spielhauses lässt viel Freiraum für die eigene Kreativität und passende Dekoelemente.

- Maße (L/B/H): 169 x 111 x 142 cm
- Material: Pappel-Multiplex mit Melaminbeschichtung, Ahorn-Optik, Stoffdach (18% Leinen, 46% Baumwolle, 36% Ramie)
- 10 Jahre Herstellergarantie

KB1-NWA028-A

829,00 €

UVP: inkl. gesetzlicher 19% MwSt.;
Versand (exkl. MwSt.): Stückgut via Spedition
DEU 95,00 €; AUT 110,00 €; LUX 135,00 €

3D ANIMATION



JETZT AUSPROBIEREN

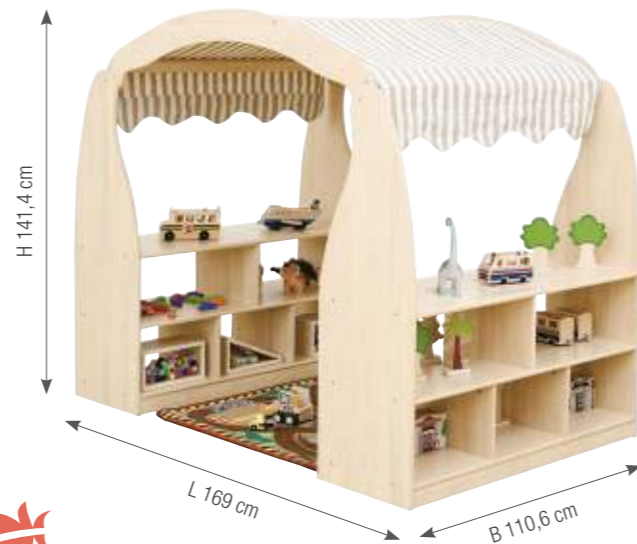

Kuschelhöhle

Ob zum Relaxen, Lesen oder Spielen – diese Höhle bietet einen idealen Platz für viele Aktivitäten. Auch zum Rollenspiel geeignet. Lieferung ohne Kissen.

- Maße (L/B/H): 110 x 110 x 143 cm
- Material: Pappel-Multiplex mit Melaminbeschichtung, Kunstleder, Schaumstoff, Stoffach (Leinen/Baumwolle)
- Inhalt: 1 Kuschelhöhle, 1 Sitzpolster (lose Bodenmatte), 1 Stoffdach
- 10 Jahre Herstellergarantie

KB6-AZ161016-V02-46-A

895,00 €

UVP: inkl. gesetzlicher 19% MwSt.;
Versand (exkl. MwSt.): Stückgut via Spedition
DEU 95,00 €; AUT 110,00 €; LUX 135,00 €



JETZT AUSPROBIEREN

3D ANIMATION





BAUMHAUS „OWLAF“



Baumhaus „Owlaf“

Das Baumhaus „Owlaf“ ist das perfekte Highlight für jede Kindertagesstätte und bietet sowohl Spielspaß als auch Rückzugsorte für die Kleinsten. Mit seiner durchdachten Konstruktion und den hochwertigen Materialien ist es speziell für die Bedürfnisse von Kindern entwickelt worden.

Das Baumhaus ist mit einer stabilen Treppe und einem Geländer ausgestattet, die dafür sorgen, dass die Kinder sicher in das Baumhaus gelangen können. Die großzügige Fläche unter dem Baumhaus bietet einen einzigartigen Raum mit einer gemütlichen Lese- und Kuschelnische. Hier können sich die Kinder entspannen und in spannende Geschichten eintauchen.

An der Seite des Baumhauses befindet sich ein praktisches Bücherregal, das ausreichend Platz für zahlreiche Kinderbücher bietet und so zum Lesen und Entdecken einlädt. Auf der gegenüberliegenden Seite lädt eine Kreidetafel die Kinder zum Malen, Schreiben und kreativen Entfalten ein.

Ideal für den Einsatz in Kindertagesstätten aber auch Spieldecken im öffentlichen Bereich, bietet es unbegrenzte Möglichkeiten für Abenteuer und Entspannung. Holen Sie sich jetzt das Baumhaus „Owlaf“ und bereichern Sie Ihre Einrichtung mit einem vielseitigen und ansprechenden Spielbereich, der Kinderherzen höherschlagen lässt!

- Maße (L/B/H): 226 x 116 x 229 cm
- Material: Pappel-Multiplex mit Melaminbeschichtung in Ahorn-Optik, Kissen aus PU-Schaumstofffüllung mit Bezug aus PVC, Fensterscheiben aus bruchsicherem Polycarbonat, Kiefer-Massivholz
- 10 Jahre Herstellergarantie



mit Lesecke

KB1-WNS1A029-A

2.695,00 €

UVP: inkl. gesetzlicher 19% MwSt.;
Versand (exkl. MwSt.): DHL
DEU 95,00 €; AUT 125,00 €; LUX 165,00 €

 DIN EN 1729 getestet und zertifiziert.

3D
ANIMATION



JETZT
AUSPROBIEREN



Spiel- und Regenbogenhaus

Dieses Spiel- und Regenbogenhaus ist die perfekte Ergänzung für jeden Kindergarten und bietet den Kindern eine sichere und inspirierende Umgebung zum Spielen und Entdecken. Es fördert soziale Interaktion und motorische Fähigkeiten.

- Maße (L/B/H): 190 x 86 x 121 cm
- Material: Pappel-Multiplex mit Melaminbeschichtung in Ahorn-Optik, Scheiben aus bruchsicherem Polycarbonat, Bodenmatte mit PU-Schaumstofffüllung und Bezug aus PVC
- Fördert soziale Interaktion und motorische Fähigkeiten
- Ideal für kreative und fantasievolle Spielstunden
- Einfacher Selbstaufbau nach dem IKEA-Prinzip
- 10 Jahre Herstellergarantie

KB1-DG027-A

995,00 €

UVP: inkl. gesetzlicher 19% MwSt.;
Versand (exkl. MwSt.): DHL
DEU 95,00 €; AUT 125,00 €; LUX 150,00€



10 JAHRE
GARANTIE



Spielecke mit Markise

Das L-förmige Eckregal lädt Kinder zum Spielen, Handeln und Entdecken ein. Es bietet Platz für fantasievolle Kauf- und Verkaufsspiele und fügt sich dank seiner Form harmonisch in jede Spielecke ein. Die integrierte Tafel kann nach Lust und Laune gestaltet werden – ideal, um Tagesangebote oder kleine Spielideen anzukündigen.

- Maße (L/B/H): 113,2 x 110 x 134,2 cm
- Material: Pappel-Multiplex mit Melaminbeschichtung in Ahorn-Optik, Stoff
- 10 Jahre Herstellergarantie

KB1-RP1B309-A

795,00 €

UVP: inkl. gesetzlicher 19% MwSt.;
Versand (exkl. MwSt.): DHL
DEU 95,00 €; AUT 110,00 €; LUX 115,00 €

10 JAHRE
GARANTIE

L-förmiges Design



H (H) 134 cm

L 110 cm

W (B) 110 cm

TEPPICHE



SPIELTEPPICH
„BLÄTTER“

Spielteppich „Blätter“

Dieser oval geformte, niedliche und einzigartige Spielteppich ist groß genug, um interaktive Spiele zwischen Erziehern und Kindern zu ermöglichen. Die grünen Blätter und die Farben mit niedriger Sättigung fördern die Konzentration der Kinder. Der Teppich ist sauber gesäumt und mit einer rutschfesten Unterseite ausgestattet, um eine sichere Spielfläche zu gewährleisten.

- Maße (L/B): 300 x 200 cm
- Teppichdicke: 6 mm
- Material: 100% Polyamid
- 2 Jahre Herstellergarantie

KB3-DT345B

329,00 €

UVP: inkl. gesetzlicher 19% MwSt.;
Versand (exkl. MwSt.): DHL
DEU 29,00 €; AUT 39,00 €; LUX 39,00 €



L 300 cm

B 200 cm

SPIELTEPPICH „BLUMENWIESE“

Spielteppich „Blumenwiese“

Blumen in verschiedenen Farben sowie Muster von Bienen und Schmetterlingen präsentieren eine lebendige Gartenszene. Führen Sie kleine Kinder an Wissen heran, wie zum Beispiel das Honigmachen der Bienen, und erweitern Sie ihren Horizont.

Unser Teppich verfügt über eine rutschfeste Unterseite. Dies sorgt dafür, dass er auch während der aktivsten Spielzeit sicher an seinem Platz bleibt. Er ist sowohl phthalatfrei als auch flammhemmend.

- Maße (Durchmesser): 200 cm
- Teppichdicke: 6 mm
- Material: 100% Polyamid
- 2 Jahre Herstellergarantie

239,00 €

UVP: inkl. gesetzlicher 19% MwSt.;
Versand (exkl. MwSt.): DHL
DEU 29,00 €; AUT 39,00 €; LUX 39,00 €

KB3-DT3027

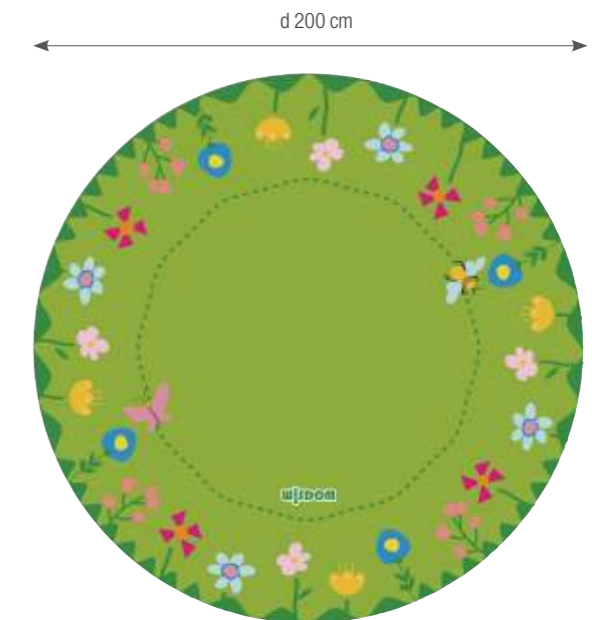

d 200 cm





Viertelkreis-Spielteppich „Blätter“

Der Viertelkreis-Teppich eignet sich perfekt für Ecken und verwandelt wenig genutzte Flächen in Spielbereiche für Kinder. Unser Teppich verfügt über eine rutschfeste Unterseite, die dafür sorgt, dass er sicher an seinem Platz bleibt. Er besticht durch seine erstklassige Qualität: Er ist nicht nur langlebig, sondern auch frei von Phthalaten und flammhemmend, was die Sicherheit und das Wohlbefinden der Kleinen gewährleistet.

- Maße (L/B): 200 x 200 cm
- Teppichdicke: 6 mm
- Material: 100% Polyamid
- 2 Jahre Herstellergarantie

KB3-DT332B

249,00 €

UVP: inkl. gesetzlicher 19% MwSt.;
Versand (exkl. MwSt.): DHL
DEU 29,00 €; AUT 39,00 €; LUX 39,00 €

2 JAHRE
GARANTIE



Sorgfältig bearbeitete Kanten

Bauernhof-Spielteppich

Der bezaubernde Bauernhof-Spielteppich mit verschiedenen Bauernhoftieren und -szenen ist perfekt, um die Fantasie der Kinder anzuregen. Er ist eine ausgezeichnete Wahl für eine gemütliche Spielecke, in der Kinder sich in kreatives Geschichtenerzählen und Tierabenteuer vertiefen können. Dieser Teppich besteht aus phthalatfreiem und flammhemmendem Material und bietet eine hohe Haltbarkeit.

- Maße (L/B): 200 x 150 cm
- Teppichdicke: 6 mm
- Material: 100% Polyamid
- 2 Jahre Herstellergarantie

KB3-DT340B

195,00 €

UVP: inkl. gesetzlicher 19% MwSt.;
Versand (exkl. MwSt.): DHL
DEU 29,00 €; AUT 39,00 €; LUX 39,00 €



Anti-Rutsch-Unterlage



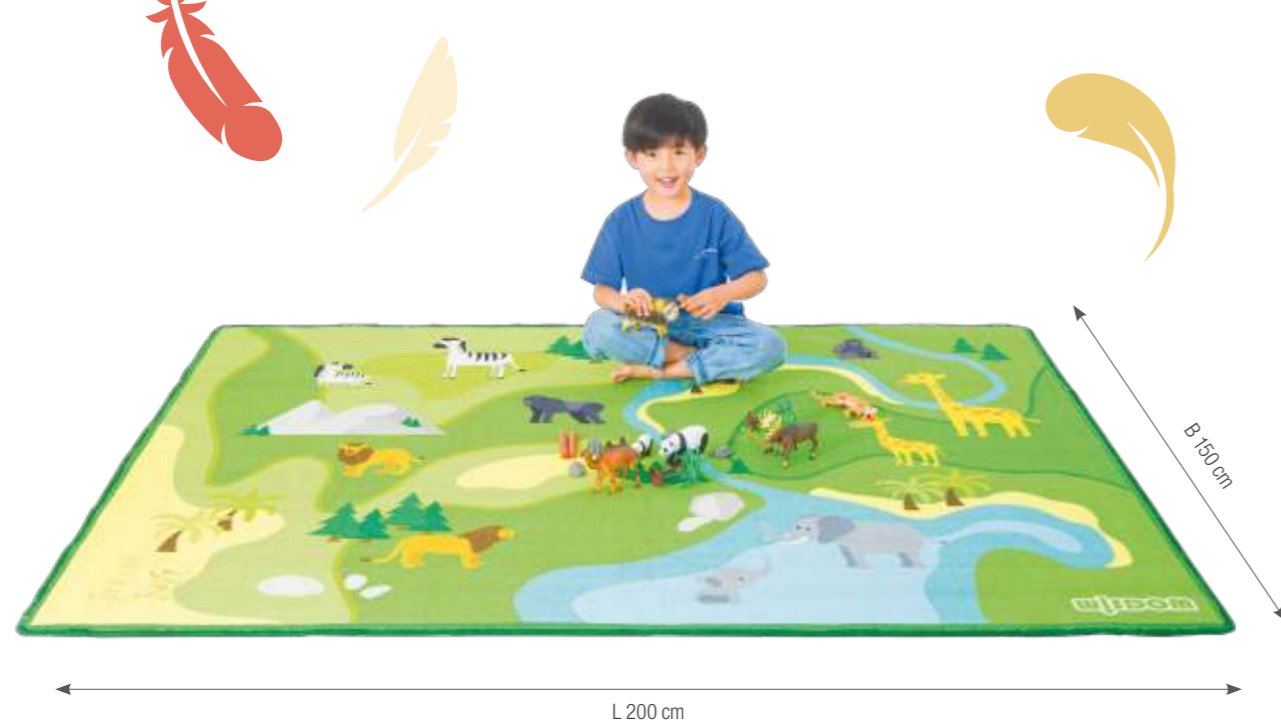

Zoo-Spielteppich

Dieser Spielteppich ist nicht nur ein Bodenbelag, sondern eine Leinwand für Abenteuer. Die ansprechende Zoo-Landschaft mit einer Vielzahl von Wildtieren ist perfekt, um fantasievolles Spielen zu fördern. Ob Safari-Abenteuer oder das Erstellen von Geschichten mit Tierfiguren, dieser Teppich bietet die ideale Grundlage für Kreativität.

Der Teppich ist auf allen Seiten sauber gesäumt und verfügt über eine rutschfeste Unterseite, die ihn sicher an seinem Platz hält. Hergestellt aus phthalatfreiem und flammhemmendem Material, erfüllt unser Teppich hohe Qualitätsstandards.

- Maße (L/B): 200 x 150 cm
- Teppichdicke: 6 mm
- Material: 100% Polyamid
- 2 Jahre Herstellergarantie

KB3-DT338B

195,00 €

UVP: inkl. gesetzlicher 19% MwSt.;
Versand (exkl. MwSt.): DHL
DEU 29,00 €; AUT 39,00 €; LUX 39,00 €

2 JAHRE
GARANTIE



Stadtplan-Spielteppich

Dieser rechteckige Teppich zeigt eine lebendige Stadtlandschaft mit Straßen, Gebäuden und Wegen und schafft eine ansprechende Spielumgebung. Er ist perfekt, um fantasievolles Spielen mit Spielzeugautos, Lastwagen und mehr zu fördern. Außerdem ist er ein hervorragendes Werkzeug, um kleinen Kindern Verkehrsregeln und Verkehrssicherheit beizubringen. Wir legen großen Wert auf hochwertige Teppiche, die sorgfältig mit sauberen Kanten verarbeitet sind. Unser Produkt ist zudem phthalatfrei und flammhemmend und verfügt über eine rutschfeste Unterseite.

- Maße (L/B): 240 x 200 cm
- Teppichdicke: 6 mm
- Material: 100% Polyamid
- 2 Jahre Herstellergarantie

KB3-DT3002

249,00 €

UVP: inkl. gesetzlicher 19% MwSt.;
Versand (exkl. MwSt.): DHL
DEU 29,00 €; AUT 39,00 €; LUX 39,00 €



RUNDER BODENTEPPICH

Dieser einfarbige Teppich schafft eine ruhige und einfache Ecke – wählen Sie aus einer Reihe beruhigender Farben. Der Teppich ist mit einer rutschfesten Rückseite ausgestattet, die dafür sorgt, dass er auch bei aktivem Spielen sicher an seinem Platz bleibt. Dank seines phthalatfreien und flammhemmenden Materials erfüllt der Teppich die höchsten Sicherheitsstandards für den Einsatz im Kindergarten.

- Maße (Durchmesser): 200 cm
- Teppichdicke: 6 mm
- Material: 100% Polyamid
- 2 Jahre Herstellergarantie

d 200 cm

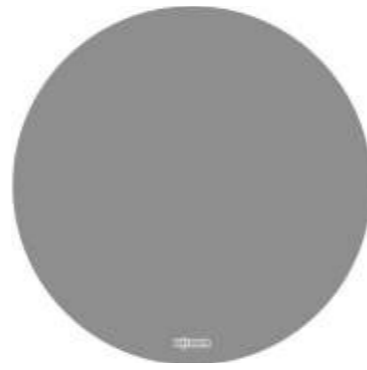

Runder Teppich –
Grau – 200 cm

KB3-DT330B-95



Runder Teppich –
Beige – 200 cm

KB3-DT330B-96

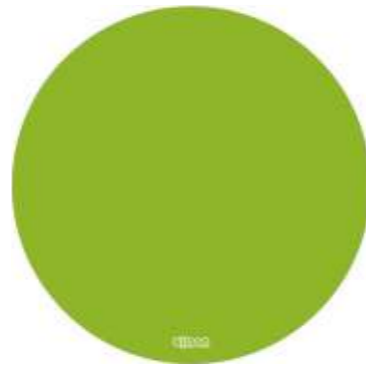

Runder Teppich –
Grün – 200 cm

KB3-DT330B-98

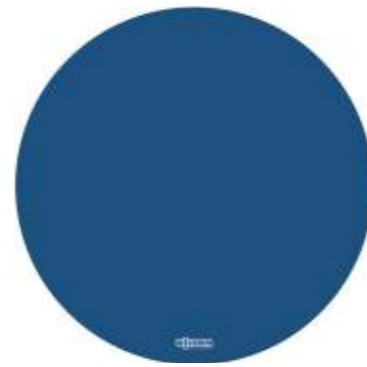

Runder Teppich –
Blau – 200 cm

KB3-DT330B-97



RECHTECKIGER BODENTEPPICH

phthalatfreies und schwer entflammables Material

2 JAHRE GARANTIE

Zwei große quadratische Teppiche in schlichter Farbgebung reduzieren die Farbinterferenzen in Kindergärten. Diese Teppiche bieten langanhaltende Haltbarkeit und Komfort und verhindern dank ihrer rutschfesten Rückseite versehentliche Ausrutscher und Stolperfallen.

Die Kanten des Teppichs sind sauber verarbeitet, was das Gesamtbild verbessert und ein Ausfransen verhindert. Hergestellt aus phthalatfreiem und flammhemmendem Material.



Rechteckiger Teppich – Grau

- Maße (L/B): 240 x 200 cm
- Teppichdicke: 6 mm
- Material: 100% Polyamid
- 2 Jahre Herstellergarantie

KB3-DT331B-95

229,00 €

UVP: inkl. gesetzlicher 19% MwSt.;
Versand (exkl. MwSt.): DHL
DEU 29,00 €; AUT 39,00 €; LUX 39,00 €

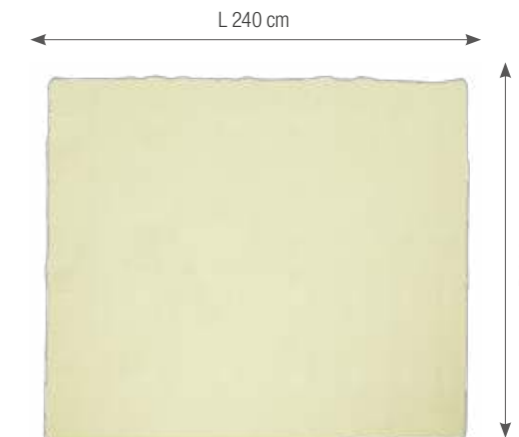

Rechteckiger Teppich – Beige

- Maße (L/B): 240 x 200 cm
- Teppichdicke: 6 mm
- Material: 100% Polyamid
- 2 Jahre Herstellergarantie

KB3-DT331B-96

229,00 €

UVP: inkl. gesetzlicher 19% MwSt.;
Versand (exkl. MwSt.): DHL
DEU 29,00 €; AUT 39,00 €; LUX 39,00 €

GARDEROBEN



Garderobenablage 30 cm,
1 Fach

- Maße (L/B/H): 30 x 22,1 x 12,8 cm
- Material: Schichtholz mit Ahorn-Melamin Dekor
- 10 Jahre Herstellergarantie

KB1-DG25055-30-F

129,00 €

UVP: inkl. gesetzlicher 19% MwSt.;
Versand (exkl. MwSt.): DHL/UPS
DEU 9,95 €; AUT 12,90 €; LUX 12,90 €



Garderobenablage 40cm,
2 Fächer

- Maße (L/B/H): 40 x 22,1 x 12,8 cm
- Material: Schichtholz mit Ahorn-Melamin Dekor
- 10 Jahre Herstellergarantie

KB1-DG25056-30-F

149,00 €

UVP: inkl. gesetzlicher 19% MwSt.;
Versand (exkl. MwSt.): DHL/UPS
DEU 9,95 €; AUT 12,90 €; LUX 12,90 €



Garderobenablage 100 cm,
5 Fächer

- Maße (L/B/H): 100 x 22,1 x 12,8 cm
- Material: Schichtholz mit Ahorn-Melamin Dekor
- 10 Jahre Herstellergarantie

KB1-DG25059-30-F

219,00 €

UVP: inkl. gesetzlicher 19% MwSt.;
Versand (exkl. MwSt.): DHL
DEU 9,95 €; AUT 17,00 €; LUX 19,00 €

NEU



Garderobenablage 120 cm,
6 Fächer

- Maße (L/B/H): 120 x 22,1 x 12,8 cm
- Material: Schichtholz mit Ahorn-Melamin Dekor
- 10 Jahre Herstellergarantie

KB1-DG25060-30-F

239,00 €

UVP: inkl. gesetzlicher 19% MwSt.;
Versand (exkl. MwSt.): DHL/UPS Sperrgut
DEU 29,00 €; AUT 39,00 €; LUX 39,00 €



Garderobenablage 80 cm,
4 Fächer

- Maße (L/B/H): 80 x 22,1 x 12,8 cm
- Material: Schichtholz mit Ahorn-Melamin Dekor
- 10 Jahre Herstellergarantie

KB1-DG25057-30-F

189,00 €

UVP: inkl. gesetzlicher 19% MwSt.;
Versand (exkl. MwSt.): DHL/UPS
DEU 9,95 €; AUT 17,00 €; LUX 19,00 €



Garderobenablage 90cm,
3 Fächer

- Maße (L/B/H): 90 x 22,1 x 12,8 cm
- Material: Schichtholz mit Ahorn-Melamin Dekor
- 10 Jahre Herstellergarantie

KB1-DG25058-30-F

195,00 €

UVP: inkl. gesetzlicher 19% MwSt.;
Versand (exkl. MwSt.): DHL/UPS
DEU 9,95 €; AUT 17,00 €; LUX 19,00 €



Garderobenablage 120 cm,
4 Fächer

- Maße (L/B/H): 120 x 22,1 x 12,8 cm
- Material: Schichtholz mit Ahorn-Melamin Dekor
- 10 Jahre Herstellergarantie

KB1-DG25061-30-F

219,00 €

UVP: inkl. gesetzlicher 19% MwSt.;
Versand (exkl. MwSt.): DHL/UPS Sperrgut
DEU 29,00 €; AUT 39,00 €; LUX 39,00 €



Garderoben-Eckablage,
60 cm, 5 Fächer

- Maße (L/B/H): 60 x 60 x 12,8 cm
- Material: Schichtholz mit Ahorn-Melamin Dekor
- 10 Jahre Herstellergarantie

KB1-DG25069-30-F

219,00 €

UVP: inkl. gesetzlicher 19% MwSt.;
Versand (exkl. MwSt.): DHL/UPS
DEU 9,95 €; AUT 17,00 €; LUX 19,00 €

10 JAHRE
GARANTIE

Garderoben-Eckablage, 60 cm, 3 Fächer

- Maße (L/B/H): 60 x 60 x 12,8 cm
- Material: Schichtholz mit Ahorn-Melamin Dekor
- 10 Jahre Herstellergarantie

KB1-DG25070-30-F

219,00 €

UVP: inkl. gesetzlicher 19% MwSt.;
Versand (exkl. MwSt.): DHL/UPS
DEU 9,95 €; AUT 17,00 €; LUX 19,00 €



Garderobeneckablage 33 cm, 1 Fach

- Maße (L/B/H): 33,5 x 33,5 x 12,8 cm
- Material: Schichtholz mit Ahorn-Melamin Dekor
- 10 Jahre Herstellergarantie

KB1-DG25071-30-F

79,00 €

UVP: inkl. gesetzlicher 19% MwSt.;
Versand (exkl. MwSt.): DHL
DEU 9,95 €; AUT 14,95 €; LUX 14,95 €



NEU

10 JAHRE
GARANTIE

Garderobenablage 100 cm, 5 Türen

- Maße (L/B/H): 100 x 22,1 x 42 cm
- Material: Schichtholz mit Ahorn-Melamin Dekor
- 10 Jahre Herstellergarantie

KB1-DG25083-30-F

395,00 €

UVP: inkl. gesetzlicher 19% MwSt.;
Versand (exkl. MwSt.): DHL
DEU 14,95 €; AUT 24,90 €; LUX 24,90 €

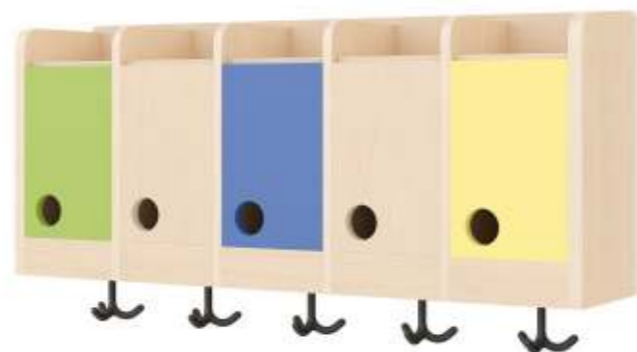

Garderobenbank 80-3-35

- Maße (L/B/H): 80 x 33 x 35 cm
- Material: Schichtholz mit Ahorn-Melamin Dekor
- 10 Jahre Herstellergarantie

KB1-DG24104-30-F

249,00 €

UVP: inkl. gesetzlicher 19% MwSt.;
Versand (exkl. MwSt.): DHL/UPS
DEU 9,95 €; AUT 19,00 €; LUX 19,00 €



Garderobenbank 90-3-35

- Maße (L/B/H): 90 x 33 x 35 cm
- Material: Schichtholz mit Ahorn-Melamin Dekor
- 10 Jahre Herstellergarantie

KB1-DG24107-30-F

259,00 €

UVP: inkl. gesetzlicher 19% MwSt.;
Versand (exkl. MwSt.): DHL/UPS
DEU 9,95 €; AUT 19,00 €; LUX 19,00 €



Garderobenbank 100-3-35

- Maße (L/B/H): 99,5 x 33 x 35 cm
- Material: Schichtholz mit Ahorn-Melamin Dekor
- 10 Jahre Herstellergarantie

KB1-DG24110-30-F

269,00 €

UVP: inkl. gesetzlicher 19% MwSt.;
Versand (exkl. MwSt.): DHL
DEU 14,95 €; AUT 19,00 €; LUX 19,00 €

Garderobenbank 120-4-35

- Maße (L/B/H): 120 x 33 x 35 cm
- Material: Schichtholz mit Ahorn-Melamin Dekor
- 10 Jahre Herstellergarantie

KB1-DG24113-30-F

279,00 €

UVP: inkl. gesetzlicher 19% MwSt.;
Versand (exkl. MwSt.): DHL/UPS Sperrgut
DEU 34,95 €; AUT 49,00 €; LUX 49,00 €



NEU

Garderobenbank 90-3-35

- Maße (L/B/H): 90 x 33 x 35 cm
- Material: Schichtholz mit Ahorn-Melamin Dekor
- 10 Jahre Herstellergarantie

KB1-DG24121-30-F

289,00 €

UVP: inkl. gesetzlicher 19% MwSt.;
Versand (exkl. MwSt.): DHL/UPS
DEU 14,95 €; AUT 23,90 €; LUX 23,90 €

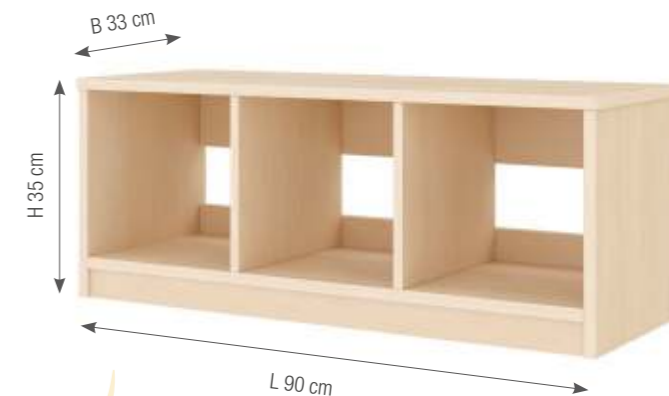

10 JAHRE
GARANTIE

Garderobeneckbank 62-2-35

- Maße (L/B/H): 62 x 62 x 35 cm
- Material: Schichtholz mit Ahorn-Melamin Dekor
- 10 Jahre Herstellergarantie

KB1-DG24116-30-F

259,00 €

UVP: inkl. gesetzlicher 19% MwSt.;
Versand (exkl. MwSt.): UPS
DEU 14,95 €; AUT 19,00 €; LUX 19,00 €

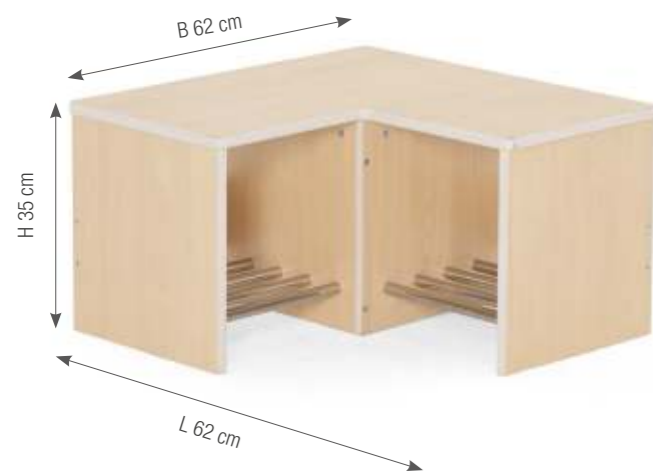

NEU



299,00 €

UVP: inkl. gesetzlicher 19% MwSt.;
Versand (exkl. MwSt.): DHL/UPS
DEU 14,95 €; AUT 23,90 €; LUX 23,90 €

Garderobenbank 100-5-35

- Maße (L/B/H): 99,5 x 33 x 35 cm
- Material: Schichtholz mit Ahorn-Melamin Dekor
- 10 Jahre Herstellergarantie

KB1-DG24123-30-F

Garderobenbank 80-4-35

- Maße (L/B/H): 80 x 33 x 35 cm
- Material: Schichtholz mit Ahorn-Melamin Dekor
- 10 Jahre Herstellergarantie

KB1-DG24119-30-F

279,00 €

UVP: inkl. gesetzlicher 19% MwSt.;
Versand (exkl. MwSt.): DHL/UPS
DEU 14,95 €; AUT 23,90 €; LUX 23,90 €



Garderobenbank 120-4-35

- Maße (L/B/H): 120 x 33 x 35 cm
- Material: Schichtholz mit Ahorn-Melamin Dekor
- 10 Jahre Herstellergarantie

KB1-DG24125-30-F

319,00 €

UVP: inkl. gesetzlicher 19% MwSt.;
Versand (exkl. MwSt.): DHL/UPS Sperrgut
DEU 34,95 €; AUT 49,00 €; LUX 49,00 €

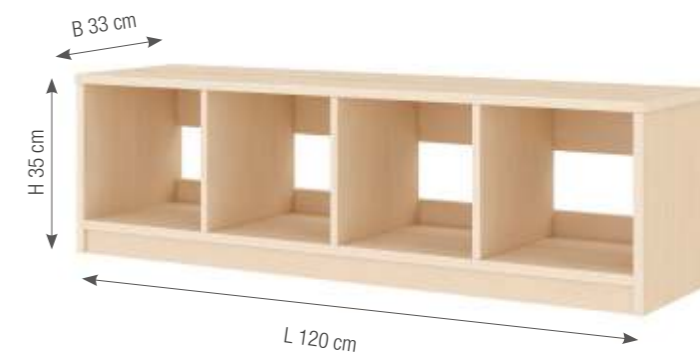

Garderobenbank 120-6-35

- Maße (L/B/H): 120 x 33 x 35 cm
- Material: Schichtholz mit Ahorn-Melamin Dekor
- 10 Jahre Herstellergarantie

KB1-DG24127-30-F



339,00 €

UVP: inkl. gesetzlicher 19% MwSt.;
Versand (exkl. MwSt.): DHL/UPS Sperrgut
DEU 34,95 €; AUT 49,00 €; LUX 49,00 €

NEU

Garderobenbank 100-8-35

- Maße (L/B/H): 99,5 x 33 x 35 cm
- Material: Schichtholz mit Ahorn-Melamin Dekor
- 10 Jahre Herstellergarantie

KB1-DG24133-30-F



319,00 €

UVP: inkl. gesetzlicher 19% MwSt.;
Versand (exkl. MwSt.): DHL/UPS
DEU 14,95 €; AUT 23,90 €; LUX 23,90 €



Garderobenbank 80-8-35

- Maße (L/B/H): 80 x 33 x 35 cm
- Material: Schichtholz mit Ahorn-Melamin Dekor
- 10 Jahre Herstellergarantie

KB1-DG24129-30-F

289,00 €

UVP: inkl. gesetzlicher 19% MwSt.;
Versand (exkl. MwSt.): DHL/UPS
DEU 14,95 €; AUT 19,00 €; LUX 19,00 €

10 JAHRE
GARANTIE

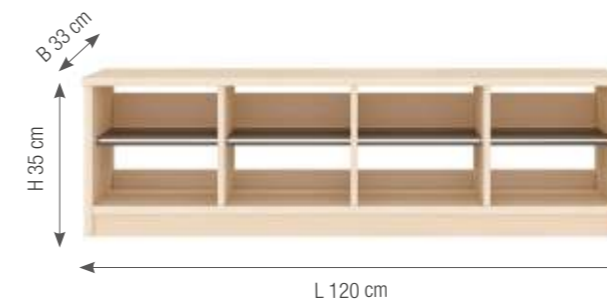

Garderobenbank 120-8-35

- Maße (L/B/H): 120 x 33 x 35 cm
- Material: Schichtholz mit Ahorn-Melamin Dekor
- 10 Jahre Herstellergarantie

KB1-DG24135-30-F

339,00 €

UVP: inkl. gesetzlicher 19% MwSt.;
Versand (exkl. MwSt.): DHL/UPS Sperrgut
DEU 34,95 €; AUT 49,00 €; LUX 49,00 €

NEU

Garderobenbank 90-6-35

- Maße (L/B/H): 90 x 33 x 35 cm
- Material: Schichtholz mit Ahorn-Melamin Dekor
- 10 Jahre Herstellergarantie

KB1-DG24131-30-F

299,00 €

UVP: inkl. gesetzlicher 19% MwSt.;
Versand (exkl. MwSt.): DHL/UPS
DEU 14,95 €; AUT 19,00 €; LUX 19,00 €



Garderobenbank 120-12-35

- Maße (L/B/H): 120 x 33 x 35 cm
- Material: Schichtholz mit Ahorn-Melamin Dekor
- 10 Jahre Herstellergarantie

KB1-DG24137-30-F

359,00 €

UVP: inkl. gesetzlicher 19% MwSt.;
Versand (exkl. MwSt.): DHL/UPS Sperrgut
DEU 34,95 €; AUT 49,00 €; LUX 49,00 €

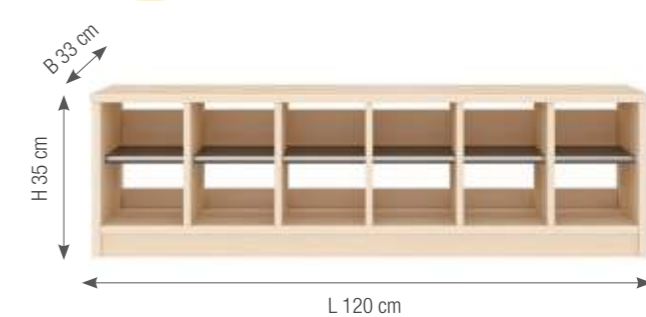

Garderoben-Eckbank 62-2-35

- Maße (L/B/H): 62 x 62 x 35 cm
- Material: Schichtholz mit Ahorn-Melamin Dekor
- 10 Jahre Herstellergarantie

KB1-DG24139-30-F

295,00 €

UVP: inkl. gesetzlicher 19% MwSt.;
Versand (exkl. MwSt.): UPS
DEU 9,95 €; AUT 12,90 €; LUX 12,90 €

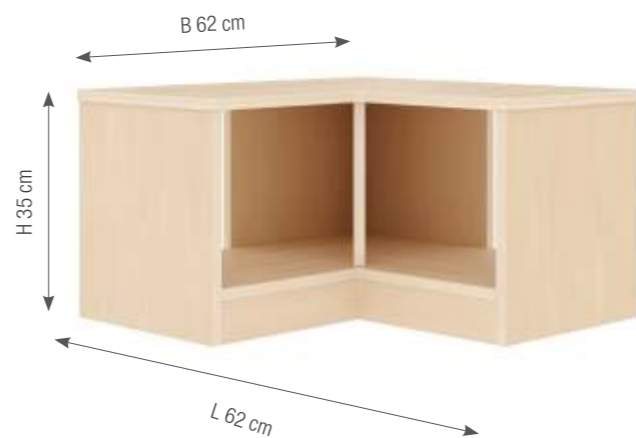

NEU

Mobile Garderobenbank, 8 Plätze

- Maße (L/B/H): 120 x 69 x 120 cm
- Sitzhöhe: 35 cm
- Material: Schichtholz mit Ahorn-Melamin Dekor
- 10 Jahre Herstellergarantie

KB1-DG24164-30-F

695,00 €

UVP: inkl. gesetzlicher 19% MwSt.;
Versand (exkl. MwSt.): Stückgut via Spedition
DEU 95,00 €; AUT 115,00 €; LUX 135,00 €

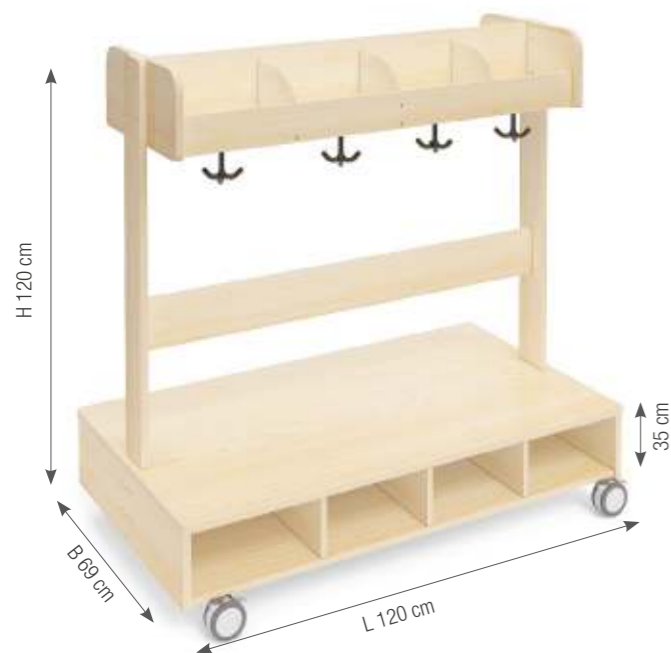

Doppel-Garderobe, 8 Plätze

- Maße (L/B/H): 120 x 69 x 129 cm
- Material: Schichtholz mit Ahorn-Melamin Dekor
- 10 Jahre Herstellergarantie

KB1-DG24166-30-F

695,00 €

UVP: inkl. gesetzlicher 19% MwSt.;
Versand (exkl. MwSt.): Stückgut via Spedition
DEU 95,00 €; AUT 115,00 €; LUX 135,00 €

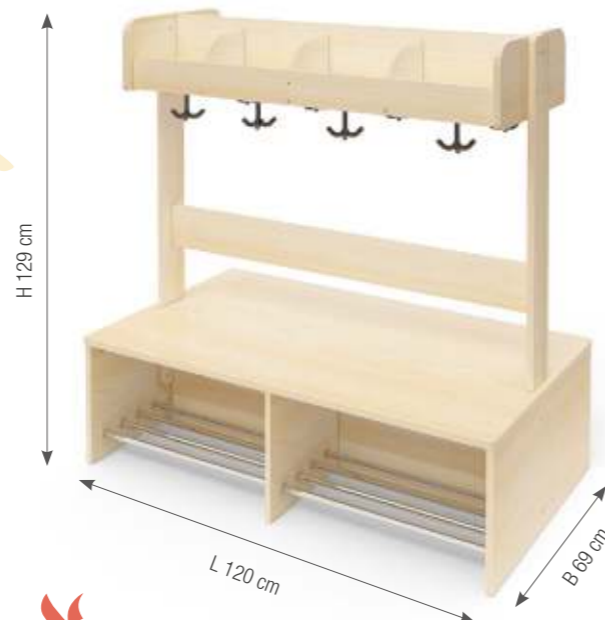

Doppel-Garderobe, 16 Plätze

- Maße (L/B/H): 234 x 69 x 129 cm
- Material: Schichtholz mit Ahorn-Melamin Dekor
- 10 Jahre Herstellergarantie

KB1-DG24167-30-F

1.595,00 €

UVP: inkl. gesetzlicher 19% MwSt.;
Versand (exkl. MwSt.): Stückgut via Spedition
DEU 95,00 €; AUT 115,00 €; LUX 135,00 €

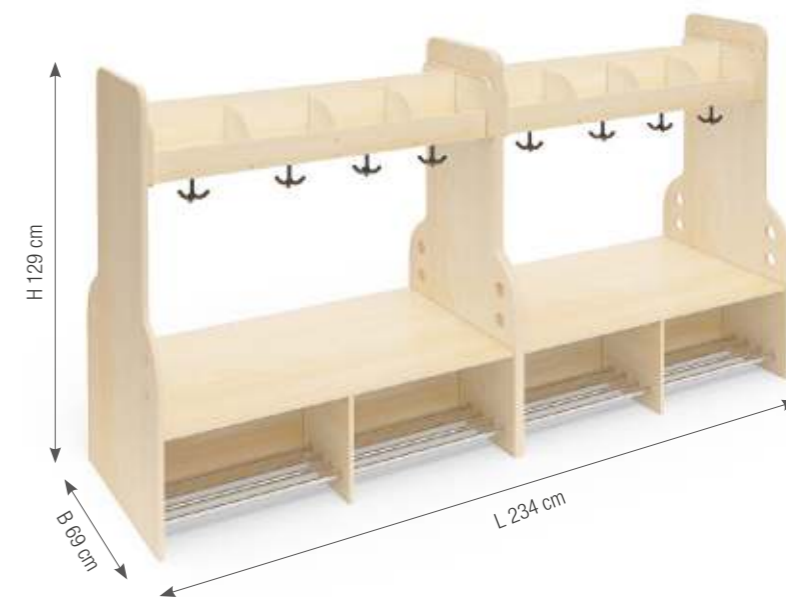

NEU



Sitzhöhe: 26 cm

KB1-DG25174-26

Sitzhöhe: 31 cm

KB1-DG25174-31

Sitzhöhe: 35 cm

KB1-DG25174-35

Komplett-Garderobe, 2 Plätze

- Maße (L/B/H): 52 x 50 x 135 cm
- Material: Schichtholz mit Ahorn-Melamin Dekor
- 10 Jahre Herstellergarantie

529,00 €

UVP: inkl. gesetzlicher 19% MwSt.;
Versand (exkl. MwSt.): DHL
DEU 39,00 €; AUT 59,00 €; LUX 59,00 €

10 JAHRE GARANTIE



Komplett-Garderobe, 3 Plätze

- Maße (L/B/H): 77 x 50 x 135 cm
- Material: Schichtholz mit Ahorn-Melamin Dekor
- 10 Jahre Herstellergarantie



Sitzhöhe: 26 cm

KB1-DG25175-26

Sitzhöhe: 31 cm

KB1-DG25175-31

Sitzhöhe: 35 cm

KB1-DG25175-35

NEU

695,00 €

UVP: inkl. gesetzlicher 19% MwSt.;
Versand (exkl. MwSt.): Stückgut via Spedition
DEU 59,00 €; AUT 69,00 €; LUX 69,00 €



Komplett-Garderobe, 5 Plätze

- Maße (L/B/H): 126 x 50 x 135 cm
- Material: Schichtholz mit Ahorn-Melamin Dekor
- 10 Jahre Herstellergarantie



Sitzhöhe: 26 cm

KB1-DG25177-26

Sitzhöhe: 31 cm

KB1-DG25177-31

Sitzhöhe: 35 cm

KB1-DG25177-35

NEU

995,00 €

UVP: inkl. gesetzlicher 19% MwSt.;
Versand (exkl. MwSt.): Stückgut via Spedition
DEU 95,00 €; AUT 115,00 €; LUX 135,00 €



Sitzhöhe: 26 cm

KB1-DG25176-26

Sitzhöhe: 31 cm

KB1-DG25176-31

Sitzhöhe: 35 cm

KB1-DG25176-35



Komplett-Garderobe, 4 Plätze

- Maße (L/B/H): 102 x 50 x 135 cm
- Material: Schichtholz mit Ahorn-Melamin Dekor
- 10 Jahre Herstellergarantie

829,00 €

UVP: inkl. gesetzlicher 19% MwSt.;
Versand (exkl. MwSt.): DHL/UPS Sperrgut
DEU 59,00 €; AUT 79,00 €; LUX 79,00 €



Sitzhöhe: 26 cm

KB1-DG25178-26

Sitzhöhe: 31 cm

KB1-DG25178-31

Sitzhöhe: 35 cm

KB1-DG25178-35

10 JAHRE GARANTIE

1.195,00 €

UVP: inkl. gesetzlicher 19% MwSt.;
Versand (exkl. MwSt.): Stückgut via Spedition
DEU 95,00 €; AUT 115,00 €; LUX 135,00 €



Komplett-Garderobe, 6 Plätze

- Maße (L/B/H): 151 x 50 x 135 cm
- Material: Schichtholz mit Ahorn-Melamin Dekor
- 10 Jahre Herstellergarantie

1.195,00 €

UVP: inkl. gesetzlicher 19% MwSt.;
Versand (exkl. MwSt.): DHL/UPS Sperrgut
DEU 95,00 €; AUT 115,00 €; LUX 135,00 €

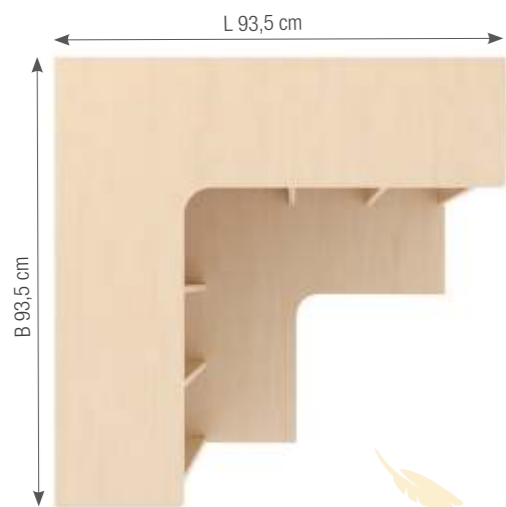

Komplett-Eckgarderobe, 6 Plätze

- Maße (L/B/H): 93,5 x 93,5 x 135 cm
- Material: Schichtholz mit Ahorn-Melamin Dekor
- 10 Jahre Herstellergarantie

Sitzhöhe: 26 cm

KB1-DG25179-30-26

Sitzhöhe: 31 cm

KB1-DG25179-30-31

Sitzhöhe: 35 cm

KB1-DG25179-30-35

10 JAHRE GARANTIE

NEU

995,00 €

UVP: inkl. gesetzlicher 19% MwSt.;
Versand (exkl. MwSt.): Stückgut via Spedition
DEU 95,00 €; AUT 115,00 €; LUX 135,00 €



Kindergartengarderobe

Die Garderobe für Kindergärten ist die ideale Lösung, um Ordnung und Struktur im täglichen An- und Ausziehchaos zu schaffen. Mit großzügigem Platz für bis zu 6 Kinder bietet diese Garderobe die perfekte Möglichkeit, Jacken, Schuhe und Rucksäcke in geordneter Weise aufzubewahren.

Die Garderobe verfügt über ein 3-armiges Kleiderhakensystem aus pulverbeschichtetem Stahl, das ausreichend Platz für Jacken und Mäntel bietet. Die Maße des Schuhfachs (BxHxT) von 18 x 33 x 19 cm und des Ablagefachs (BxHxT) von 18 x 18 x 13 cm bieten ausreichend Stauraum für Schuhe und kleine persönliche Gegenstände. Der großzügige Abstand von 68 cm zwischen der Sitzfläche und dem Ablagefach ermöglicht es den Kindern, sich bequem hinsetzen und Schuhe anziehen zu können.

Diese Garderobe ist selbststehend und kann bei Bedarf auch an der Wand befestigt werden, um zusätzliche Stabilität zu bieten. So passt sie sich perfekt an die räumlichen Gegebenheiten Ihres Kindergartens an.

- Maße (L/B/H): 108 x 39 x 120 cm
- Maße Schuhfach (L/B/H): 18 x 19 x 33 cm
- Maße Ablagefach (L/B/H): 18 x 13 x 18 cm
- Abstand zwischen Sitzfläche und Ablagefach: 68 cm
- Sitzhöhe: 30 cm
- Sitztiefe: 35 cm
- Material: Pappel-Multiplex mit Melaminbeschichtung in Ahorn, Kiefer-Massivholz; Stahl, pulverbeschichtet
- Kanten gegen Feuchtigkeit und Schmutz behandelt
- 10 Jahre Herstellergarantie

KB1-DG011-A

495,00 €

UVP: inkl. gesetzlicher 19% MwSt.;
Versand (exkl. MwSt.): DHL Sperrgut
DEU 39,00 €; AUT 59,00 €; LUX 59,00 €

PRODUKT VIDEO



JETZT AUSPROBIEREN

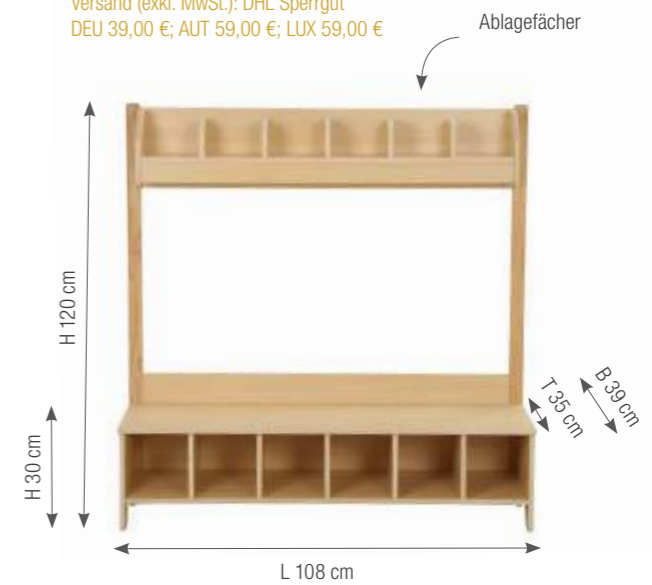

10 JAHRE
GARANTIE



SCHUH- REGAL



B 35 cm

Kindergarten Schuhregal für 15 Paar Schuhe

Unser hochwertiges Schuhregal für den Kindergarten bietet die ideale Lösung, um die Schuhe Ihrer kleinen Schützlinge ordentlich und platzsparend aufzubewahren. Hergestellt aus robustem Pappel-Multiplex mit einer edlen Melaminbeschichtung in Ahorn-Optik, überzeugt das Regal nicht nur durch seine ansprechende Optik, sondern auch durch seine Langlebigkeit und Stabilität.

Das Schuhregal bietet Platz für insgesamt 15 Paar Schuhe, die in 15 separaten Schuh-Fächern aufbewahrt werden können. Jedes Fach hat die Maße L 19 x H 16,5 x T 33 cm und bietet ausreichend Platz für die kleinen Schuhe der Kinder. Durch die klare Unterteilung behalten die Kinder den Überblick über ihre eigenen Schuhe und lernen gleichzeitig Ordnung zu halten.

Besonders hervorzuheben ist die einfache Handhabung und der schnelle Selbstaufbau des Regals. Dank einer klaren Montageanleitung ist das Regal schnell einsatzbereit und kann sofort von den Kindern in Gebrauch genommen werden.

Unser Kindergarten-Schuhregal ist nicht nur funktional, sondern auch kindersicher gestaltet. Die abgerundeten Kanten und die sorgfältige Verarbeitung garantieren eine sichere Nutzung für die Kleinen.

- Maße (L/B/H): 64 x 35 x 100 cm
- Schuh-Fach (L/B/H): 19 x 33 x 16,5 cm
- Material: Pappel-Multiplex mit Melaminbeschichtung in Ahorn
- 10 Jahre Herstellergarantie

PRODUKT
VIDEO



JETZT
AUSPROBIEREN

KB1-DG021-A

395,00 €

UVP: inkl. gesetzlicher 19% MwSt.;
Versand (exkl. MwSt.): DHL
DEU 19,00 €; AUT 34,90 €; LUX 34,90 €



L 64 cm

H 100 cm

Kindergarten Schuhregal für 10 Paar Schuhe

Das Kindergarten Schuhregal für 10 Kinder ist die ideale Lösung, um Ordnung und Übersichtlichkeit in jedem Kindergarten oder Vorschulraum zu gewährleisten. Mit seinen durchdachten Maßen von L 110 x B 30 x H 40 cm bietet das Regal ausreichend Platz, um die Schuhe von bis zu zehn Kindern ordentlich zu verstauen.

Das Wohlergehen der Kinder steht immer im Vordergrund, daher sind die Kanten des Schuhregals sorgfältig behandelt und abgerundet, um Verletzungen zu vermeiden. Die Sicherheit und Langlebigkeit des Regals sind somit gewährleistet.

Der Selbstaufbau des Schuhregals gestaltet sich denkbar einfach, sodass es schnell einsatzbereit ist. Das Regal wird mit einer leicht verständlichen Montageanleitung geliefert, die den Aufbau zu einer unkomplizierten Aufgabe macht. Innerhalb kürzester Zeit können Sie das Regal zusammenbauen und den Kindern somit eine organisierte und aufgeräumte Umgebung bieten.

Das Kindergarten Schuhregal für 10 Kinder ist nicht nur funktional und praktisch, sondern auch ein schönes Möbelstück, das den Umkleidebereich aufwertet. Es ermöglicht den Kindern frühzeitig Verantwortung für ihre eigenen Sachen zu übernehmen und fördert somit ihre Selbstständigkeit.

- Maße (L/B/H): 110 x 30 x 40 cm
- Schuh-Fach (L/B/H): 20 x 28 x 17 cm
- Material: Pappel-Multiplex mit Melaminbeschichtung in Ahorn
- 10 Jahre Herstellergarantie

KB1-DG022-A

295,00 €

UVP: inkl. gesetzlicher 19% MwSt.;
Versand (exkl. MwSt.): DHL
DEU 14,95 €; AUT 29,00 €; LUX 29,00 €

JETZT AUS-
PROBIEREN

PRODUKT
VIDEO

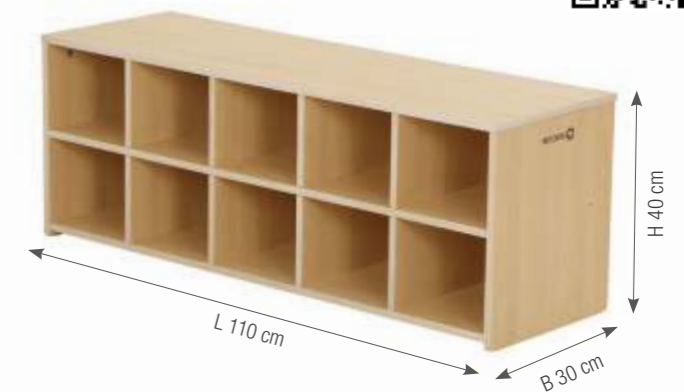

L 110 cm

B 30 cm

H 40 cm

10 JAHRE
GARANTIE

abgerundete
Ecken



Schuhfächer

Wandelement mit Spiegel

Mit diesen Wandelementen könnt ihr in die unterschiedlichsten Rollen schlüpfen. Ideal für den Gruppenraum, den Flur-, Eingangs- oder Wartebereich.

- Maße (L/B): 94 x 40 cm
- Materialstärke: 1,5 cm
- Material: Pappel-Multiplex mit Melaminbeschichtung, Ahorn-Optik, Acrylspiegel
- 10 Jahre Herstellergarantie

99,00 €

UVP: inkl. gesetzlicher 19% MwSt.;
Versand (exkl. MwSt.): DHL
DEU 9,95 €; AUT 14,90 €; LUX 14,90 €

JETZT AUS-PROBIEREN

PRODUKT VIDEO



10 JAHRE GARANTIE



JETZT AUSPROBIEREN



3D ANIMATION



3D ANIMATION

JETZT AUS-PROBIEREN



Spiegel Wiesentiere

GP1-12033-V01



Spiegel Safari-Tiere

GP1-12035-V01

KLEIDERWAGEN, MOBIL



mit Außenspiegel,
Kleiderstange und 4 Rollen

Kleiderwagen, mobil

Mobiler Kleiderwagen mit vier Lenkrollen und Feststellbremse, einer Kleiderstange und einem Spiegel. Ideal für den Gruppenraum oder den Flurbereich. Das Brett über der Kleiderstange kann als Ablage verwendet werden.

- Maße (L/B/H): 60 x 40 x 100 cm
- Material: Pappel-Multiplex, Acrylspiegel, Metall
- 10 Jahre Herstellergarantie

KB1-0111-V02-A

269,00 €

UVP: inkl. gesetzlicher 19% MwSt.;
Versand (exkl. MwSt.): DHL
DEU 19,00 €; AUT 29,00 €; LUX 29,00 €

3D ANIMATION



JETZT AUSPROBIEREN

10 JAHRE GARANTIE

BASTELWAGEN



H 63 cm

B 60 cm

L 90 cm

10 JAHRE GARANTIE

Bastelwagen

Mobiler Materialschrank für Papiersets, Scheren, Pinsel, Farbfaschen und anderes Kreativmaterial. Durch die übersichtliche Aufteilung sind die Materialien ordentlich untergebracht und jederzeit griffbereit. 1 Fach für großformatige Papierblätter, von beiden Seiten zugänglich. Rollen mit Feststellbremse.

- Maße (L/B/H): 90 x 60 x 63 cm
- Material: Pappel-Multiplex, melaminbeschichtet, Ahorn-Optik; Rollen mit Feststellbremse
- 10 Jahre Herstellergarantie

KB1-DG002-A

495,00 €

UVP: inkl. gesetzlicher 19% MwSt.;
Versand (exkl. MwSt.): DHL Sperrgut
DEU 39,00 €; AUT 59,00 €; LUX 59,00 €



3D ANIMATION



JETZT AUSPROBIEREN



20 Doppelhaken

20 Becher-Halterungen

Waschraumwagen

KB1-GY2110-A

Mobiler Waschraumwagen für 20 Kinder. Beidseitig nutzbar. Mit reichlich Platz für Zahnputzbecher, Handtücher und Pflegeutensilien.

Mit 20 Becher-Halterungen (ø 64 mm) und je 10 Doppelhaken auf jeder Seite. Mit 4 Rollen, 2 davon feststellbar.

- Maße (L/B/H): 120 x 39 x 86 cm
- Material: Pappel-Multiplex, melaminbeschichtet, Ahorn-Optik; Rollen mit Feststellbremse
- 10 Jahre Herstellergarantie

349,00 €

UVP: inkl. gesetzlicher 19% MwSt.;
Versand (exkl. MwSt.): DHL Sperrgut
DEU 39,00 €; AUT 49,00 €; LUX 49,00 €

10 JAHRE GARANTIE

JETZT AUSPROBIEREN

3D ANIMATION



H 86 cm

B 39 cm

L 120 cm



Getränkewagen

Getränkewagen mit Platz für zwei große Getränkespender und reichlich Stauraum für viele Becher und Tassen. Mittels der seitlich angebrachten Griffe und den leichten und leisen Rollen lässt sich der Getränkewagen mühelos an die gewünschte Stelle bewegen. Mit 4 Rollen mit Feststellbremse.

- Maße (L/B/H): 89 x 39 x 83 cm
- Material: Pappel-Multiplex mit Melaminbeschichtung, Ahorn-Optik
- 10 Jahre Herstellergarantie

KB1-GM005-A

329,00 €

UVP: inkl. gesetzlicher 19% MwSt.;
Versand (exkl. MwSt.): DHL
DEU 14,95 €; AUT 29,00 €; LUX 29,00 €



10 JAHRE
GARANTIE

3D
ANIMATION



JETZT
AUSPROBIEREN

MOBILE STAFFELEI



Mobile Staffelei

Entdecken Sie die perfekte Lösung für kreative Aktivitäten im Kindergarten mit unserer innovativen mobilen Staffelei. Speziell für den Einsatz in Bildungseinrichtungen konzipiert, bietet diese hochwertige Staffelei sowohl Funktionalität als auch kindgerechtes Design.

Ausgestattet mit 4 leichtgängigen Rollen kann die Staffelei einfach an den gewünschten Ort bewegt werden. Zwei der Rollen sind mit Feststellbremsen versehen, um während der Nutzung einen sicheren und stabilen Stand zu gewährleisten.

Die doppelseitige Konstruktion ermöglicht es, dass bis zu vier Kinder gleichzeitig ihrer Kreativität freien Lauf lassen können. So werden das gemeinsame Malen und Zeichnen zu einem sozialen Erlebnis voller Spaß und Entfaltungsmöglichkeiten.

Obwohl die Staffelei ohne Aufbewahrungsboxen geliefert wird, bieten die großzügigen Ablagefächer reichlich Platz für Farben, Pinsel und weiteres Zubehör. So bleibt der Malbereich stets ordentlich und übersichtlich.

- Maße (L/B/H): 80 x 39 x 120 cm
- Material: Pappel-Multiplex mit Melaminbeschichtung in Ahorn-Optik, Rollen aus pulverbeschichtetem Stahl und gummierter Bereifung
- 10 Jahre Herstellergarantie

KB1-TF032-DE

395,00 €

UVP: inkl. gesetzlicher 19% MwSt.;
Versand (exkl. MwSt.): DHL
DEU 39,00 €; AUT 49,00 €; LUX 49,00 €

JETZT AUS-
PROBIEREN

PRODUKT
VIDEO



MOBILE MALTAFFEL

10 JAHRE
GARANTIE



transparente Fläche

Papier



Mobile Maltaffel

Mobile Maltaffel für kleine Künstler. Ob auf Papier oder auf der transparenten Fläche – hier können Kinder ihrer Kreativität freien Lauf lassen. Mit reichlich Platz für Malutensilien. Rollen mit Feststellbremse.

- Maße (L/B/H): 123 x 70 x 130 cm
- Material: Pappel-Multiplex mit Melaminbeschichtung, Polycarbonat, Kunststoff, Stahl
- passend für Papierrollen: 50 cm x 25 m
- Alter: ab 3 Jahre
- 10 Jahre Herstellergarantie

KB1-ES029-A

629,00 €

UVP: inkl. gesetzlicher 19% MwSt.;
Versand (exkl. MwSt.): Stückgut via Spedition
DEU 95,00 €; AUT 110,00 €; LUX 135,00 €



JETZT
AUSPROBIEREN

3D
ANIMATION

viel Platz für Malutensilien

einfacher Wechselmechanismus
für den Austausch der Papierrollen



WANDSPIEGEL- SERIE

Entdecken Sie die faszinierende Welt der optischen Illusionen mit unserer einzigartigen Wandspiegel-Serie: Concave, Convex und Wave. Diese speziell für den Einsatz in Kindertagesstätten entwickelten Spiegel bieten Kindern eine unterhaltsame und interaktive Möglichkeit, ihre Umgebung auf neue Weise zu erleben.

Die Spiegelfläche selbst besteht aus hochwertigem Polycarbonat, das mit einer speziellen Spiegelfolie beschichtet ist. Diese Materialwahl gewährleistet sowohl Sicherheit als auch ein klares Spiegelbild, ohne die Gefahr von zerbrechendem Glas.

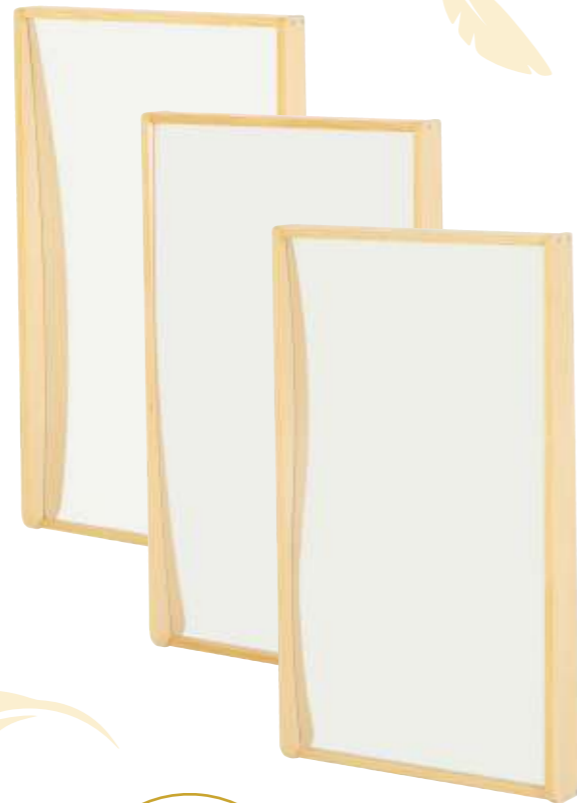

2 JAHRE
GARANTIE



Wandspiegel „Concave“

Lässt Objekte und Gesichter lustig verschieben und streckt sie in die Länge.

- Maße (L/B/H): 60 x 10 x 100 cm
- Material: Pappel-Multiplex mit Melaminbeschichtung in Ahorn-Optik, Spiegel aus Polycarbonat mit Spiegelfolie
- 2 Jahre Herstellergarantie

KB4-GNB014-A

229,00 €

UVP: inkl. gesetzlicher 19% MwSt.;
Versand (exkl. MwSt.): DHL
DEU 34,95 €; AUT 49,00 €; LUX 49,00 €

Wandspiegel „Convex“

Erzeugt verblüffende Verkleinerungseffekte, die Kinder in ihrer Größe "schrumpfen" lassen.

- Maße (L/B/H): 60 x 10 x 100 cm
- Material: Pappel-Multiplex mit Melaminbeschichtung in Ahorn-Optik, Spiegel aus Polycarbonat mit Spiegelfolie
- 2 Jahre Herstellergarantie

KB4-GNB015-A

229,00 €

UVP: inkl. gesetzlicher 19% MwSt.;
Versand (exkl. MwSt.): DHL
DEU 34,95 €; AUT 49,00 €; LUX 49,00 €



Wandspiegel „Wave“

Die wellenförmige Verzerrung regt zur spielerischen Entdeckung von Formen und Bewegungen an.

- Maße (L/B/H): 60 x 10 x 100 cm
- Material: Pappel-Multiplex mit Melaminbeschichtung in Ahorn-Optik, Spiegel aus Polycarbonat mit Spiegelfolie
- 2 Jahre Herstellergarantie

KB4-GNB016-A

229,00 €

UVP: inkl. gesetzlicher 19% MwSt.;
Versand (exkl. MwSt.): DHL
DEU 34,95 €; AUT 49,00 €; LUX 49,00 €



BEWEGUNGS- LANDSCHAFT

10 JAHRE
GARANTIE



Bewegungslandschaft, 5-tlg.

Bewegungslandschaft bestehend aus 5 Einzelementen, die mittels Steckverbindung kombiniert werden. Ob Tunnel, Spiegel oder Klettersprossen – hier gibt es viel auszuprobieren. Ideal für den Sportraum.

Inhalt: 5 Podeste mit unterschiedlichen Funktionen (Spiegel, Kletterwand, Tunnel, Gerade Ebene, Schräge Ebene)

- Maße (L/B/H): 170 x 153 x 50 cm
- Material: Multiplex-Sperrholz, Acrylglas, Teppich
- Altersempfehlung: 18 Monate +
- 10 Jahre Herstellergarantie

3D
ANIMATION



JETZT
AUSPROBIEREN

KB1-AZ1A12088-105-A

595,00 €

UVP: inkl. gesetzlicher 19% MwSt.;
Versand (exkl. MwSt.): Stückgut via Spedition
DEU 95,00 €; AUT 110,00 €; LUX 125,00 €



ideal für erste Kletterversuche

Spiegel zum Entdecken und Spielen



einfache Steckverbindung



Kletter- und Krabbelspaß für die Kleinsten



BAUSTEINWAGEN

10 JAHRE
GARANTIE



Rollen aus Stahl mit
gummierter Bereifung



3D
ANIMATION



JETZT
AUSPROBIEREN

Bausteinwagen

Bausteinwagen für große Bauprojekte

Dieser Bausteinwagen für klassische Klemmbausteine bietet mit seiner großen Spielfläche viel Platz zum Bauen und Konstruieren. Die Bausteine lassen sich platzsparend in den unter der Spielfläche liegenden 4 Fächern verstauen. Dank der leisen Leichtlaufrollen mit integrierter Feststellbremse lässt sich der Bauwagen frei bewegen und sicher platzieren.

- Maße Tisch (L/B/H): 87 x 84 x 60 cm
- Maße Spielfläche (L/B): 80 x 80 cm
- Maße Fächer (L/B/H): 80 x 41 x 21 cm
- Material: Pappel-Multiplex mit Melaminbeschichtung, Ahorn-Optik, Kunststoff
- Rollen aus Stahl mit gummierter Bereifung
- Alter: ab 4 Jahre
- 10 Jahre Herstellergarantie

KB1-GY19038-A

439,00 €

LVP: inkl. gesetzlicher 19% MwSt.;
Versand (exkl. MwSt.): Stückgut via Spedition
DEU 95,00 €; AUT 115,00 €; LUX 135,00 €

große Spielfläche zum
Bauen und Konstruieren

viel Stauraum in 4 Fächern



SPIELTISCHE „OWLAF“

Spieltische „Owlaf“, 3er Set

Entdecken Sie die vielseitigen Spieltische „Owlaf“ – die perfekte Ergänzung für jede Kindertagesstätte! Die Owlaf-Spieltische sind in drei verschiedenen Höhen erhältlich: 39 cm, 47 cm und 55 cm.

Jeder Tisch verfügt über eine extra große Materialschale, die perfekt zur Aufbewahrung und zum Spielen mit Naturmaterialien geeignet ist. Unter den Tischen befindet sich ein geräumiger Stauraum, der zusätzliche Aufbewahrungsmöglichkeiten für Spielzeug und Materialien bietet.

Die Owlaf-Spieltische sind mehr als nur ein Spielmöbelstück – sie fördern kreatives Spiel und Entdeckerfreude. Diese Tische schaffen eine inspirierende Umgebung, in der Kinder spielerisch lernen und neue Erfahrungen sammeln können.

Die Spieltische „Owlaf“ sind die perfekte Lösung für moderne Kindertagesstätten, die Wert auf Qualität und Funktionalität legen.

3 GRÖSSEN

· Material: Pappel-Multiplex mit Melaminbeschichtung in Ahorn-Optik, Materialschalen aus PP

KB1-NX24007-A

Sparen im Set

695,00 €

UVP: inkl. gesetzlicher 19% MwSt.;
Versand (exkl. MwSt.): DHL
DEU 95,00 €; AUT 115,00 €; LUX 150,00 €

10 JAHRE
GARANTIE



Spieltisch „Owlaf“, Höhe 39 cm

- Maße (L/B/H): L 90 x B 80 x H 39 cm
- Material: Pappel-Multiplex mit Melaminbeschichtung in Ahorn-Optik, Materialschalen aus PP
- 10 Jahre Herstellergarantie

KB1-NX24027-A

239,00 €

UVP: inkl. gesetzlicher 19% MwSt.;
Versand (exkl. MwSt.): DHL
DEU 59,00 €; AUT 69,00 €; LUX 69,00 €

Spieltisch „Owlaf“, Höhe 47 cm

- Maße (L/B/H): L 90 x B 80 x H 47 cm
- Material: Pappel-Multiplex mit Melaminbeschichtung in Ahorn-Optik, Materialschalen aus PP
- 10 Jahre Herstellergarantie

KB1-NX24026-A

239,00 €

UVP: inkl. gesetzlicher 19% MwSt.;
Versand (exkl. MwSt.): DHL
DEU 59,00 €; AUT 69,00 €; LUX 69,00 €

Spieltisch „Owlaf“, Höhe 55 cm

- Maße (L/B/H): L 90 x B 80 x H 55 cm
- Material: Pappel-Multiplex mit Melaminbeschichtung in Ahorn-Optik, Materialschalen aus PP
- 10 Jahre Herstellergarantie

KB1-NX24025-A

239,00 €

UVP: inkl. gesetzlicher 19% MwSt.;
Versand (exkl. MwSt.): DHL
DEU 59,00 €; AUT 69,00 €; LUX 69,00 €



WISDOM EDUCATION EUROPE GMBH
SHOWROOM

schönherr.fabrik
Schönherrstraße 8
09113 Chemnitz

+49 (0) 37360 488 999
hello@wisdomeurope.eu

Termine nach Vereinbarung

Ihr Fachhändler:

www.wisdomeurope.eu